



---

**HR** Perilica rublja  
**CS** Pračka

---

Upute za uporabu 2  
Návod k použití 40



**Electrolux**

## SADRŽAJ

1. SIGURNOSNE INFORMACIJE.....	3
2. SIGURNOSNE UPUTE.....	4
3. OPIS PROIZVODA.....	6
4. TEHNIČKI PODACI.....	7
5. POSTAVLJANJE.....	7
6. DODATNA OPREMA.....	11
7. UPRAVLJAČKA PLOČA.....	11
8. BROJČANIK I TIPKE.....	13
9. PROGRAMI.....	16
10. POSTAVKE.....	21
11. PRIJE PRVE UPOTREBE.....	21
12. SVAKODNEVNA UPORABA.....	22
13. SAVJETI.....	26
14. ČIŠĆENJE I ODRŽAVANJE.....	27
15. RJEŠAVANJE PROBLEMA.....	33
16. VRIJEDNOST POTROŠNJE.....	35
17. <b>BRZI VODIČ</b> .....	38
18. BRIGA ZA OKOLIŠ.....	39

## MISLIMO NA VAS

Hvala vam na kupnji Electrolux uređaja. Odabrali ste proizvod koji u sebi uključuje desetljeća profesionalnog iskustva i inovacija. Genijalan i moderan, osmišljen prema vašim potrebama. Dakle, kad god ga koristite, možete biti sigurni znajući kako ćete svaki put postići izvrsne rezultate.

Dobro došli u Electrolux.

**Posjetite naše internetske stranice:**



Dobit ćete savjete o korištenju, rješavanju problema, brošure i informacije o servisu i popravcima:

**[www.electrolux.com/support](http://www.electrolux.com/support)**



Registrirajte svoj proizvod za bolju uslugu:

**[www.registerelectrolux.com](http://www.registerelectrolux.com)**



Kupite dodatnu opremu, potrošni materijal i originalne rezervne dijelove za svoj uređaj:

**[www.electrolux.com/shop](http://www.electrolux.com/shop)**

## KORISNIČKA SLUŽBA I SERVIS

Uvijek koristite originalne zamjenske dijelove.

Kada kontaktirate naš ovlaštenu servis trebate imati sljedeće podatke: Model, PNC, serijski broj.

Podaci se mogu naći na nazivnoj pločici.

 Upozorenje / oprez - sigurnosne informacije

 Opće informacije i savjeti

 Ekološke informacije

Zadržava se pravo na izmjene.

## 1. ⚠ SIGURNOSNE INFORMACIJE



Prije početka postavljanja i korištenja ovog uređaja pažljivo pročitajte isporučene upute.

Proizvođač nije odgovoran za bilo kakve ozljede ili oštećenje koji su rezultat neispravne ugradnje ili uporabe. Upute uvijek držite na sigurnom i pristupačnom mjestu za buduću uporabu.

### 1.1 Sigurnost djece i osjetljivih osoba

- Ovaj uređaj mogu koristiti djeca od 8 godina i starija i osobe smanjenih tjelesnih, osjetilnih ili mentalnih mogućnosti ili osobe koje ne raspolažu iskustvom ili znanjem ako su pod nadzorom osobe odgovorne za njihovu sigurnost i rade po uputama koje se odnose na sigurno korištenje uređaja te razumiju uključene opasnosti.
- Bez stalnog nadzora djeca između 3 i 8 godina i osobe s vrlo visokim i složenim invaliditetom ne bi smjele koristiti ovaj uređaj.
- Bez stalnog nadzora djeca mlađa od 3 godine ne smiju upotrebljavati ovaj uređaj.
- Ne dozvolite djeci da se igraju s uređajem.
- Sva pakiranja držite izvan dohvata djece i odložite ih na odgovarajući način.
- Deterdžente čuvajte izvan dohvata djece.
- Držite djecu i kućne ljubimce podalje od uređaja dok su vrata uređaja otvorena.
- Ako uređaj ima sigurnosno zaključavanje za zaštitu djece, morate ga aktivirati.
- Bez nadzora djeca ne smiju čistiti uređaj i provoditi održavanje koje izvršava korisnik.

### 1.2 Opća sigurnost

- Ovaj je uređaj namijenjen samo za pranje i sušenje rublja za kućanstvo koje se može prati i sušiti u perilici.

- Ovaj je uređaj namijenjen za pojedinačnu uporabu u domaćinstvu u zatvorenom prostoru.
- Ovaj uređaj može se koristiti u uredima, hotelskim sobama, sobama za goste s doručkom, seoskim kućama za goste i drugim sličnim smještajem u kojima takva uporaba ne prelazi (prosječnu) razinu uporabe u domaćinstvu.
- Ne mijenjajte specifikacije ovog uređaja.
- Maksimalna napunjenost uređaja je 7 kg. Ne prekoračujte maksimalnu napunjenost za svaki program (pogledajte poglavlje "Programi").
- Radni tlak vode na mjestu ulaska vode s izlaznog priključka mora biti između 0,5 bara (0,05 MPa) i 10 bara (1.0 MPa).
- Ventilacijski otvor u podnožju ne smije biti prekriven tepihom, prostirkom ili bilo kojom podnom oblogom.
- Uređaj mora biti priključen na vodovod pomoću novih isporučenih kompleta crijeva ili drugih novih kompleta crijeva isporučenih od strane ovlaštenog servisnog centra.
- Stari kompleti crijeva ne smiju se ponovno koristiti.
- Ako je mrežni kabel za napajanje oštećen, mora ga zamijeniti proizvođač, ovlašteni servisni centar ili kvalificirane osobe kako bi se izbjegao strujni udar.
- Prije svakog postupka održavanja, isključite uređaj i iskopčajte utikač iz utičnice.
- Za čišćenje uređaja nemojte koristiti raspršivače s vodom pod visokim tlakom i/ili paru.
- Očistite uređaj vlažnom krpom. Koristite samo neutralne deterdžente. Nikada ne koristite abrazivna sredstva, abrazivne spužvice za ribanje, otapala ili metalne predmete.

## 2. SIGURNOSNE UPUTE

### 2.1 Postavljanje



Ugradnja mora biti u skladu s odgovarajućim nacionalnim propisima.

- Uklonite sve ambalaže i transportne vijke, uključujući gumeni umetak s plastičnim odstožnikom.
- Transportne vijke čuvajte na sigurnom mjestu. Ako ćete uređaj u budućnosti premješati, morat ćete ih ponovno

- pričvrstiti kako biste blokirali bubanj i spriječili unutarnje oštećivanje.
- Prilikom pomicanja uređaja uvijek budite pažljivi jer je uređaj težak. Uvijek nosite zaštitne rukavice i zatvorenu obuću.
  - Slijedite upute za postavljanje isporučene s uređajem.
  - Ne postavljajte i ne koristite oštećeni uređaj.
  - Uređaj ne postavljajte ili ne upotrebljavajte na mjestima gdje temperatura može biti niža od 0 °C ili gdje je izložen vremenskim utjecajima.
  - Površina na podu na koju će se postaviti uređaj mora biti ravna, stabilna, otporna na toplinu i čista.
  - Provjerite cirkulira li zrak između uređaja i poda.
  - Nakon što se uređaj postavi u konačan položaj, libelom provjerite je li uređaj ispravno niveliran. Ako nije, podesite nožice.
  - Uređaj ne postavljajte izravno iznad podnog odvoda.
  - Ne prskajte vodom po uređaju i ne izlažite ga pretjeranoj vlazi.
  - Uređaj ne postavljajte na mjesta gdje se vrata uređaja ne mogu potpuno otvoriti.
  - Ispod uređaja ne stavljajte zatvoreni spremnik za prikupljanje vode koja možda curi. Kontaktirajte ovlašteni servisni centar kako biste provjerili koji se pribor može upotrijebiti.

## 2.2 Električni priključak



### UPOZORENJE!

Opasnost od požara i strujnog udara.

- UPOZORENJE: Ovaj je uređaj dizajniran za ugradnju / spajanje na priključak za uzemljenje u zgradi.
- Uvijek koristite pravilno montiranu utičnicu sa zaštitom od strujnog udara.
- Provjerite jesu li parametri na natpisnoj pločici kompatibilni s električnim vrijednostima mrežnog napajanja.
- Ne koristite adaptere s više utičnica i produžne kabele.

- Pazite da ne oštetite utikač i kabel napajanja. Ako je potrebno zamijeniti električni kabel, to mora izvršiti ovlašteni servisni centar.
- Utikač kabela napajanja uključite u utičnicu tek po završetku postavljanja. Provjerite postoji li nakon montaže pristup utikaču.
- Kabel napajanja ili utikač ne dodirujte vlažnim rukama.
- Ne povlačite kabel napajanja kako biste izvukli utikač iz utičnice. Uvijek uhvatite i povucite utikač.

## 2.3 Priključak vode

- Ulazna voda ne smije prelaziti 25 °C.
- Ne oštećujte crijeva za vodu.
- Prije spajanja na nove cijevi, cijevi koje se nisu koristile dulje vrijeme, gdje su izvedeni popravci ili su ugrađeni novi uređaji (vodomjeri itd.), pustite da voda teče dok ne postane čista i bistra.
- Uvjerite se da nema vidljivih curenje vode tijekom i nakon prve uporabe uređaja.
- Nemojte koristiti produžno crijevo ako je ulazno crijevo prekratko. Kontaktirajte ovlašteni servisni centar za zamjenu crijeva za dovod.
- Kad raspakirate uređaj, moguće je da voda poteče iz crijeva za odvod. To je zato jer se uređaj u tvornici testira uz uporabu vode.
- Crijevo za odvod možete produžiti na najviše 400 cm. Kontaktirajte ovlašteni servisni centar za drugo crijevo za odvod i produžetak.
- Provjerite postoji li pristup slavini nakon postavljanja.

## 2.4 Upotreba



### UPOZORENJE!

Opasnost od ozljeda, električnog udara, vatre, opekotina ili oštećenja uređaja.

- Slijedite sigurnosne upute na ambalaži deterđenta.
- Ne stavljajte zapaljive proizvode ili mokre predmete sa zapaljivim proizvodima u uređaj, blizu uređaja ili na uređaj.

- Ne perite tkanine jako zaprljane uljem, mašću ili drugim masnoćama. To može oštetiti gumene dijelove perilice rublja. Takve tkanine prethodno operite prije stavljanje u perilicu rublja.
- Ne dodirujte staklena vrata tijekom rada programa. Staklo može postati vruće.
- Obavezno uklonite sve metalne predmete iz rublja.

## 2.5 Servis

- Za popravak uređaja kontaktirajte ovlaštenu servis. Koristite samo originalne rezervne dijelove.
- Imajte na umu da samo-popravak ili neprofesionalni popravak mogu imati sigurnosne posljedice i mogu poništiti jamstvo.
- Sljedeći rezervni dijelovi bit će dostupni 10 godina nakon ukidanja modela: motor i četkice motora, prienos između motora i bubnja, crpke, amortizeri i opruge, bubanj, remenica bubnja i povezani kuglični ležajevi, grijači i grijači elementi, uključujući toplinske pumpe, cijevi i slična oprema, uključujući crijeva,

ventile, filtre i aquastop sustav, tiskane pločice, elektroničke zaslone, tlačne sklopke, termostate i senzore, softver i firmware, uključujući softver za resetiranje, vrata, šarke i brtve, ostale brtve, sklop za zaključavanje vrata, plastične periferne jedinice kao što su spremnici deterđženata. Imajte na umu da su neki od tih rezervnih dijelova dostupni samo profesionalnim serviserima i da nisu svi rezervni dijelovi relevantni za sve modele.

## 2.6 Odlaganje



### UPOZORENJE!

Opasnost od ozljede ili gušenja.

- Uređaj isključite iz električnog napajanja i iz vodovodnog sustava.
- Odrežite kabel napajanja blizu uređaja i odložite ga.
- Uklonite bravu na vratima kako biste spriječili zatvaranje djece ili kućnih ljubimaca u bubnju.
- Uređaj odložite u skladu s lokalnim zahtjevima za odlaganje električne i elektroničke opreme (WEEE).

# 3. OPIS PROIZVODA

## 3.1 Pregled uređaja

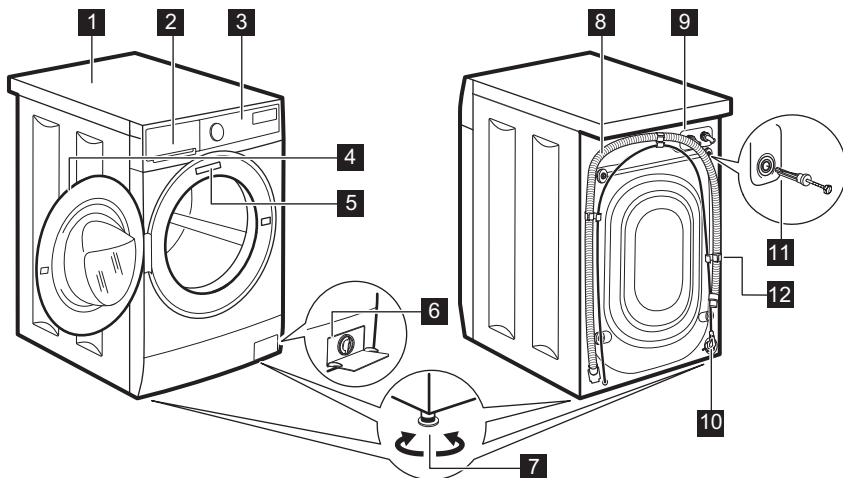

1 Radna ploča

2 Spremnik za deterđžent

- |  |                                      |
|--|--------------------------------------|
| <b>3</b> Upravljačka ploča             | <b>9</b> Priključak dovodnog crijeva |
| <b>4</b> Ručica na vratima             | <b>10</b> Kabel napajanja            |
| <b>5</b> Natpisna pločica              | <b>11</b> Transportni vijci          |
| <b>6</b> Filtar odvodne pumpe          | <b>12</b> Nosač crijeva              |
| <b>7</b> Nožica za niveliranje uređaja |                                      |
| <b>8</b> Odvodno crijevo               |                                      |

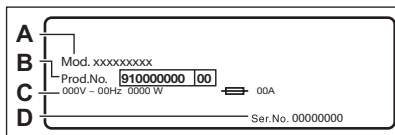

**Natpisna pločica** sadrži naziv modela (A) , broj proizvoda (B) , nazivne električne podatke (C) i serijski broj (D).

## 4. TEHNIČKI PODACI

Dimenzije	Širina / Visina / Ukupna dubina	59.5 cm /84.3 cm /48.2 cm
Električni priključak	Napon Ukupna snaga Osigurač Frekvencija	230 V 2200 W 10 A 50 Hz
Razina zaštite od prodora krutih čestica i vlage osigurana je zaštitnim poklopcem, osim ako ni-skonaponska oprema nema zaštitu od vlage		IPX4
Tlak dovoda vode	Najniže Maksimalno	0,5 bara (0,05 MPa) 10 bara (1,0 MPa)
Dovod vode <sup>1)</sup>		Hladna voda
Maksimalno punjenje	Pamuk	7 kg
Brzina centrifuge	Maksimalna brzina cen-trifuge	1351 o/min

<sup>1)</sup> Crijevo za dovod vode spojite na slavinu s 3/4" navojem.

## 5. POSTAVLJANJE



**UPOZORENJE!**  
Pogledajte poglavlja sa sigurnosnim uputama.

### 5.1 Uklanjanje ambalaže

1. Uklonite vanjski sloj. Po potrebi, upotrijebite nožić.

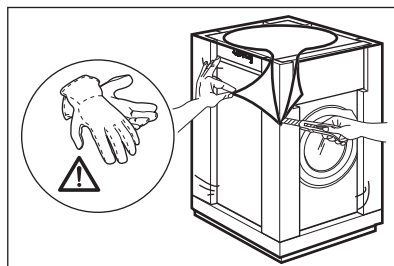

2. Uklonite kartonski poklopac i polistirensku ambalažu.

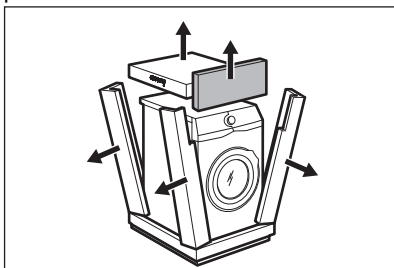

3. Otvorite vrata. Potpuno ispraznite bubanj.

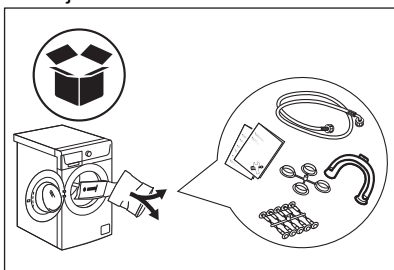

4. Prednji polistirenski dio pakiranja stavite na pod iza uređaja. Pažljivo poleanite uređaj na stražnju stranu.

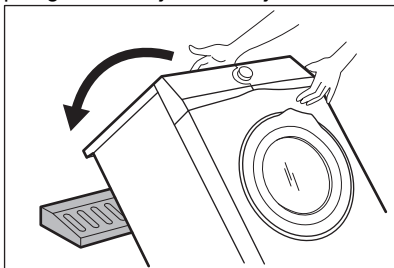

5. Uklonite zaštitu od polistirena s dna.

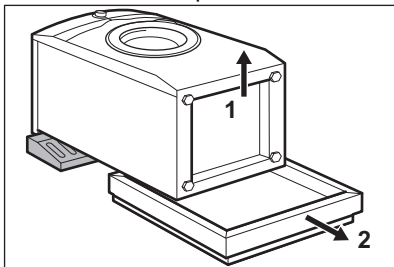

6. Vratite uređaj u uspravan položaj. Skinite kabel napajanja i crijevo za odvod vode s držača crijeva.

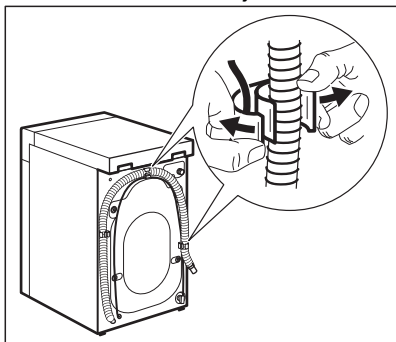

### UPOZORENJE!

Moguće je da voda teče iz odvodnog crijeva. To je zato jer se perilica rublja testira u tvornici.

7. Uklonite četiri transportna vijka i izvucite plastične odstoynike.

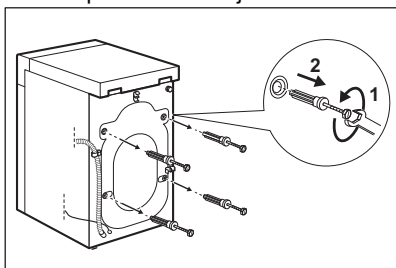

8. Stavite plastične čepove, koji se nalaze u vrećici s priručnikom, u rupe.

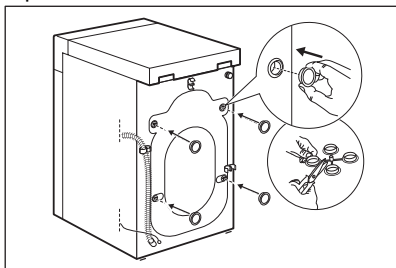





**Preporučujemo da ambalažu i transportne vijke sačuvate u slučaju bilo kakvog pomicanja uređaja.**

## 5.2 Pozicioniranje i niveliranje

Podesite uređaj kako biste spriječili vibracije, buku i pomicanje uređaja tijekom rada.

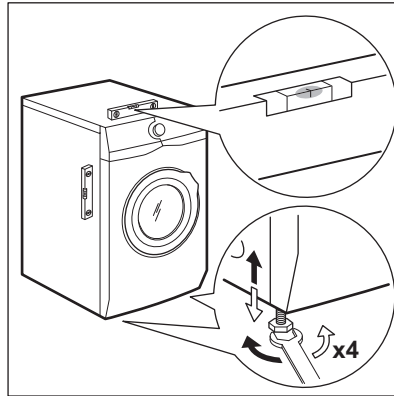

1. Postavite uređaj na ravan i tvrdi pod. Uređaj mora biti u ravnini i mora biti stabilan. Osigurajte da uređaj ne dodiruje zid ili druge predmete i da postoji cirkulacija zraka ispod uređaja.
2. Otpustite ili pritegnite nožice kako biste prilagodili razinu. Sve nožice moraju čvrsto biti na podu.



### **UPOZORENJE!**

Ispod nožica uređaja u svrhu niveliranja ne stavljajte karton, drvo ili slične materijale.

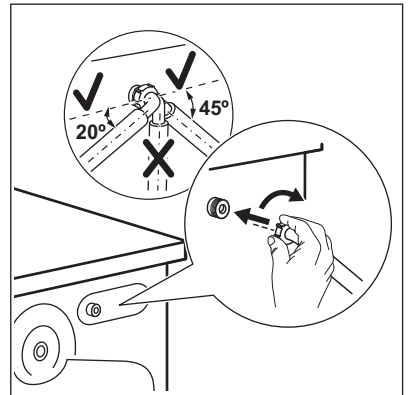

## 5.3 Crijevo za dovod vode



### **UPOZORENJE!**

Provjerite da crijeva nisu oštećena i da nema curenja na spojevima. Ne koristite produžno crijevo ako je crijevo za dovod vode prekratko. Kontaktirajte servisni centar kako biste nabavili zamjensko crijevo za dovod vode.

1. Crijevo za dovod vode priključite na stražnju stranu uređaja.

2. Namjestite ga prema lijevo ili prema desno, ovisno o položaju slavine za vodu. Uvjerite se da dovodno crijevo nije u okomitom položaju.
3. Ako je potrebno, otpustite maticu kako bi sjela u ispravan položaj.
4. Spojite crijevo za dovod vode na slavinu hladne vode s navojem 3/4".

## 5.4 Odvod vode

Odvodna cijev trebala bi stajati na visini od najmanje 600 mm i najviše 1.000 mm.

- i** Crijevo za odvod vode možete produžiti do maksimalne dužine od 4.000 mm. Kontaktirajte ovlaštenu servisni centar za drugo crijevo za odvod vode i za produžetak.

Crijevo za odvod moguće je priključiti na različite načine:

1. Od crijeva za odvod napravite oblik slova U i postavite ga oko plastične vodilice crijeva.

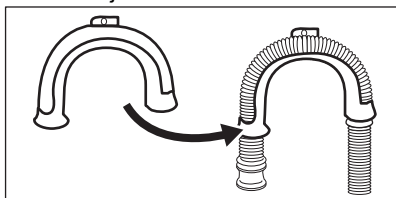

2. Na rubu sifona - pričvrstite vodilicu na slavinu za vodu ili na zid.

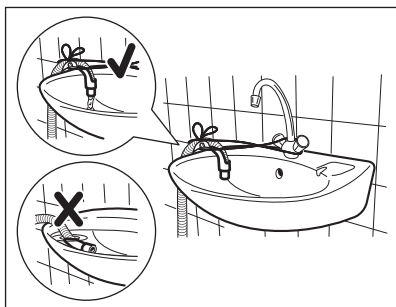

- i** Osigurajte da se plastična vodilica ne pomiče kad uređaj ispušta vodu i da odvodno crijevo nije uronjeno u vodu. Moglo bi doći do povrata prljave vode u uređaj.
3. Ako kraj odvodnog crijeva izgleda ovako (vii sliku), možete ga gurnuti izravno u cijev vertikale.

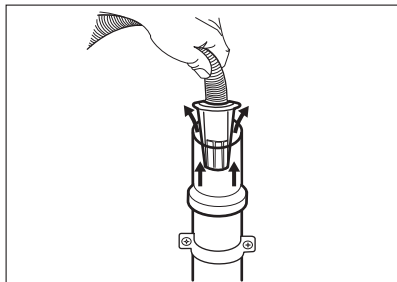

4. Na cijev vertikale s odzračnikom - crijevo za odvod umetnite izravno u cijev za odvod. Pogledajte ilustraciju.

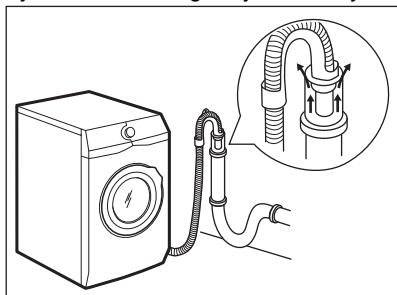

- i** Kraj odvodne cijevi se treba stalno ventilirati, tj. unutrašnji promjer odvodnog kanala (min. 38 mm - min. 1,5 inča) mora biti širi od vanjskog promjera odvodnog crijeva.

5. Bez plastične vodilice crijeva, na sifon - crijevo za odvod postavite u sifon i pričvrstite ga sponom. Pogledajte ilustraciju.

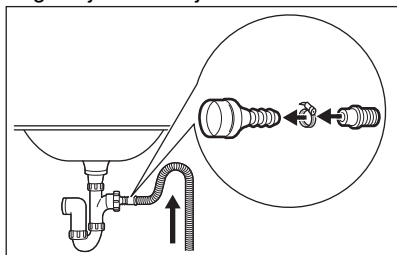

Provjerite da crijevo za odvod vode ima povišeni dio kako bi se spriječilo da ostaci iz slivnika odlaze u uređaj.

6. Postavite crijevo izravno na ugrađenu odvodnu cijev u zidu prostorije i pritegnite obujmicom.

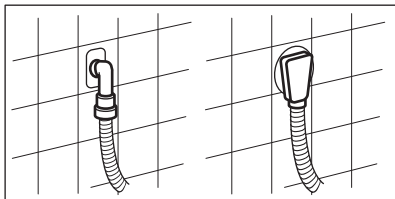

## 5.5 Spajanje na električnu mrežu

Na kraju postavljanja možete priključiti mrežni utikač u utičnicu.

Na natpisnoj pločici na unutarnjem rubu vrata uređaja i u poglavlju "Tehnički podaci" označene su potrebne električne vrijednosti. Provjerite jesu li kompatibilne s mrežnim napajanjem.

Provjerite da vaša kućna električna instalacija može podnijeti maksimalno potrebno opterećenje, vodeći računa i o ostalim uređajima u uporabi.

## Spojite uređaj na uzemljenu utičnicu.

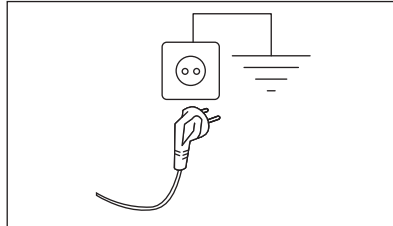

Kabel električnog napajanja nakon postavljanja uređaja mora biti lako dostupan.

Za bilo kakve električne radove potrebne za postavljanje ovog uređaja, obratite se našem ovlaštenom servisnom centru.

Proizvođač ne prihvaća nikakvu odgovornost za štetu ili povredu osoba nastalu uslijed nepoštivanja gore navedenih sigurnosnih mjera opreza.

## 6. DODATNA OPREMA

### 6.1 Dostupno na [www.electrolux.com/shop](http://www.electrolux.com/shop) ili kod ovlaštenog zastupnika

Pažljivo pročitajte upute isporučene s priborom.



Samo odgovarajući pribor koji je odobrio ELECTROLUX osigurava sigurnosne standarde ovog uređaja. Ako se koriste neodobreni dijelovi, svi jamstveni zahtjevi bit će nevažeći.

### 6.2 Komplet za pričvršćenje ploče (4055171146)

Ako postavljate uređaj na podnožje, uređaj učvrstite na ploču za pričvršćenje.

## 7. UPRAVLJAČKA PLOČA

### 7.1 Posebne značajke

Vaša nova perilica rublja zadovoljava sve moderne zahtjeve za učinkoviti tretman rublja s malom potrošnjom vode, energije i deterdženta i te će njegovati tkanine.

- Zahvaljujući **Soft Plus opciji**, omekšivač tkanine ravnomjerno se rasprostire u rublju i duboko prodire u

vlakna tkanine i tako daje savršenu mekoću.

- Para ima brz i jednostavan način osvježavanja odjeće. Nježni programi pare uklanjaju neugodne mirise i smanjuju gužvanje tkanine. Glačanje će biti lakše!
- **SensiCare System** automatski prilagođava trajanje programa prema

rublju u bubnju kako bi postigao savršene rezultate pranja u minimalnom mogućem vremenu.



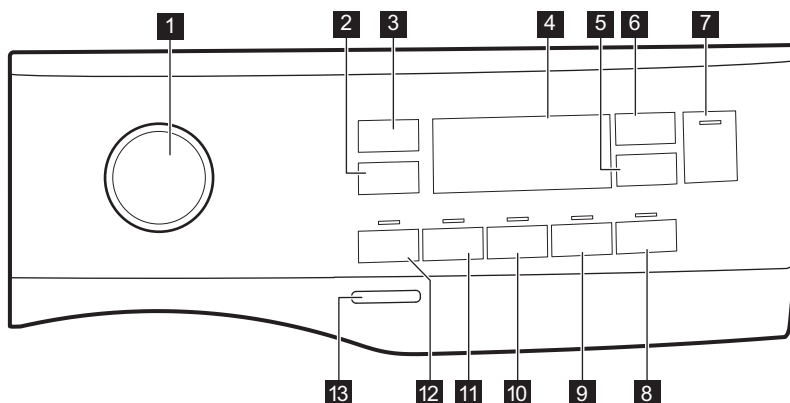



## 7.2 Opis upravljačke ploče

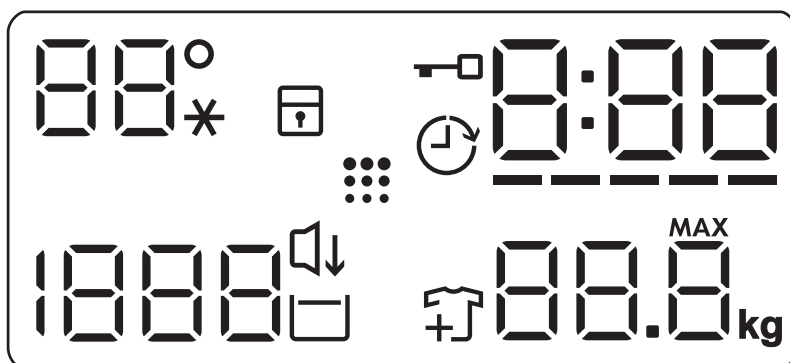

- |   |   |
|---|---|
| <b>1</b> Programator                        | <b>8</b> Dodirna tipka "Lako glačanje"    |
| <b>2</b> Dodirna tipka smanjenja centrifuge | <b>9</b> Dodirna tipka Soft Plus          |
| <b>3</b> Dodirna tipka Temperatura          | <b>10</b> Tipka funkcije Ekstra ispiranje |
| <b>4</b> Zaslom                             | <b>11</b> Tipka Mrlje                     |
| <b>5</b> Tipka za odgodu početka na dodir   | <b>12</b> Dodirna tipka predpranja        |
| <b>6</b> Dodirna tipka upravljanja vremenom | <b>13</b> Tipka Ukl./Isklj.               |
| <b>7</b> Dodirna tipka Start/Pauza          |   |

## 7.3 Opis



88° --*	Područje temperature: Kontrolna žaruljica temperature Indikator hladne vode
	Indikator roditeljske blokade.
	Indikator odgode početka.
	Indikator zaključanih vrata.
000	Digitalni indikator može pokazivati: <ul style="list-style-type: none"> <li>• Trajanje programa (npr. 2:40).</li> <li>• Vrijeme odgode (npr. 2h).</li> <li>• Kraj ciklusa (000).</li> <li>• Kod upozorenja (npr. E20).</li> </ul>
-----	Trake indikatora razine Upravljanja vremenom.
88.8kg	Indikator maksimalne mase rublja.
	Indikator za dodavanje predmeta. Svijetli na početku faze pranja, dok korisnik još uvijek može pauzirati uređaj i dodati više rublja.
	Indikator čistoće bubnja.
	Indikatorsko svjetlo Noć.
	Indikator zadržavanja vode.
1888 ---	Područje centrifugiranja: Indikator brzine centrifuge Indikator rada bez centrifugiranja. Faza centrifugiranja je isključena.

## 8. BROJČANIK I TIPKE

### 8.1 Uvod



Opcije/funkcije ne mogu se odabrati sa svim programima pranja U "Tablici programa" provjerite kompatibilnost između opcija/funkcija i programa pranja. Opcija/funkcija mogu jedna drugu isključivati, u kojem slučaju uređaj vam ne dozvoljava postaviti nekompatibilne opcije/funkcije.

### 8.2 Uklj./Isklj.

Kako biste omogućili uključivanje ili isključivanje uređaja, pritisnite ovu tipku na nekoliko sekundi. Prilikom uključivanja i isključivanja uređaja oglašavaju se dva različita zvuka.

Budući da funkcija stanja pripravnosti automatski isključuje uređaj nakon nekoliko minuta kako bi u nekim slučajevima smanjila potrošnju energije, možda ćete trebati ponovno uključiti uređaj.

Više pojedinosti potražite u odjeljku „Stanje pripravnosti“ poglavlja „Svakodnevna upotreba“.

### 8.3 Temperatura

Kada odaberete programa pranja, uređaj automatski predlaže zadanu postavku temperature.

Dodirujte ovu tipku dok s ena zaslonu ne pojavi željena temperatura.

Kad se na zaslonu prikažu indikatori , uređaj ne zagrijava vodu.

### 8.4 Centrifugiranje

Kada postavite program, uređaj automatski postavlja maksimalnu dopuštenu brzinu centrifuge, osim za program Denim. Pomoću ove opcije možete smanjiti zadanu brzinu centrifuge.

Uzastopce pritisčite tu tipku da biste:

- **Povećali brzinu centrifuge.** Na zaslonu se prikazuju samo brzine centrifugiranja koje su dostupne za odabrani program.
- Dodatne opcije centrifuge **Bez**

**centrifuge**   .

Ovu opciju postavite za isključenje svih faza centrifuge. Uređaj izvršava samo fazu ispuštanja vode odabranog programa pranja. Postavite ovu opciju za vrlo osjetljive tkanine. Faza ispiranja upotrebljava više vode za određene programe pranja

- Uključite opciju **Zadržavanje vode**



Ne provodi se završno centrifugiranje. Voda posljednjeg ispiranja ne ispušta se kako bi spriječilo gužvanje tkanina. Program pranja završava s vodom u bubnju.

Na zaslonu se prikazuje indikator . Vrata ostaju zaključana, a bubanj se i dalje redovito okreće kako bi se spriječilo gužvanje. Kako biste otvorili vrata, morate izbaciti vodu.

Ako dodirnete tipku Start / Paus, uređaj izvršava fazu centrifugiranja i ispušta vodu.



Uređaj automatski ispušta vodu nakon otprilike 18 sati.

- Uključite opciju **Noć** .

Faze među-centrifugiranja i završnog centrifugiranja preskaču se, a program završava s vodom u bubnju. To pomaže u sprječavanju gužvanja.

Na zaslonu se prikazuje indikator . Vrata ostaju zaključana. Bubanj se redovito okreće kako bi se spriječilo gužvanje. Kako biste otvorili vrata, morate izbaciti vodu.

Budući da je program vrlo tih, prikladan je za noć kada je dostupna jeftinija tarifa električne energije. U nekim programima ispiranja se izvršavaju s više vode.

Ako dodirnete tipku Start / Paus , uređaj izvršava samo fazu ispuštanja vode.



Uređaj automatski ispušta vodu nakon otprilike 18 sati.

### 8.5 Predpranje

Pomoću ove opcije možete programu pranja dodati fazu prepranja.

Pali se odgovarajući indikator iznad dodirne tipke.

- Ovu opciju koristite kako biste dodali fazu prepranja na 30 °C prije faze pranja. Ta opcija preporučuje se za jako zaprljano rublje, naročito ono zaprljano pijeskom, prašinom, blatom i drugim krutim česticama.



Ona može produljiti trajanje programa.

### 8.6 Mrlje

Dodirnite tu tipku kako biste programu dodali fazu tretiranja mrlja.

Pali se odgovarajući indikator iznad dodirne tipke.

Ovu opciju koristite za rublje s mrljama koje je teško ukloniti.

Ako uključite ovu opciju, sredstvo za odstranjivanje mrlja stavite u odjeljak .

- i** Ova opcija produljuje trajanje programa. Ova opcija nije dostupna s temperaturom nižom od 40 °C.

## 8.7 Trajno Ekstra ispiranje

S tom opcijom možete odabranom programu pranja dodati nekoliko ispiranja.

Tu opciju koristite za ljude s alergijama na ostake deterdženta i osjetljivom kožom.

- i** Ova opcija produljuje trajanje programa.

Odgovarajući indikator iznad gumba počinje svijetliti i ostaje tako tijekom sljedećih ciklusa dok se ne isključi ova opcija.

## 8.8 Trajno Soft Plus

Postavite opciju za optimizaciju raspodjele omekšivača rublja i poboljšanje mekoće rublja.

Preporučuje se kad koristite omekšivač rublja.

- i** Ova opcija produljuje trajanje programa.

Odgovarajući indikator iznad gumba počinje svijetliti i ostaje tako tijekom sljedećih ciklusa dok se ne isključi ova opcija.

## 8.9 Lako glačanje

Uređaj pažljivo pere i centrifugira rublje kako bi se spriječilo gužvanje.



Uređaj smanjuje brzinu centrifuge, troši više vode i prilagođava trajanje programa vrsti rublja.

Uključuje se odgovarajuće indikatorsko svjetlo.

## 8.10 Odgoda početka

S tom opcijom možete odgoditi početak programa na prikladnije vrijeme.

Dodirujte tipku za postavljanje željene odgode. Vrijeme se povećava u koracima od 1 sata do 20 sati.

Zaslon prikazuje indikator  i izabrane odgode. Nakon dodirivanja gumba Start / Paus , aparat započinje odbrojavanje i vrata se zaključavaju.

## 8.11 Upravljanje vremenom

S ovom opcijom možete smanjiti trajanje programa ovisno o količini punjenja i stupnju zaprljanosti.

Kada postavite program pranja na zaslonu se prikazuje zadano trajanje programa i ----- crtice.

----- pogodan za potpuno napunjeno normalno zaprljanom odjećom.

---- brzi ciklus za potpuno napunjeno lagano zaprljanom odjećom.

-- vrlo brz ciklus za manju napunjenost lagano zaprljanom odjećom (preporučuje se maksimalno pola punjenja).

- najkraći ciklus za osvježavanje male količine rublja.

Funkcija Upravljanje vremenom je dostupna samo s programima u tablici.

indikator	Eco 40-60	Cottons	Synthetics
----- 1)	■	■	■
----	■	■	■
---	■	■	■
--	■	■	■
-	■	■	■

1) Zadano trajanje svih programa.



U nekim uređajima trajanje programa se smanjuje bez prikazivanja crtica.

## 8.12 Start / Paus





Dotaknite tipku Start / Paus za pokretanje ili pauziranje uređaja ili prekid programa u tijeku.

## 9. PROGRAMI

### 9.1 Tablica programa

Program Zadana temperatura Raspon temperature	Referentna brzina centrifuge Raspon brzina centrifuge [o/min ]	Maksimalno punjenje	Opis programa (Vrsta punjenja i stupanj zaprljanosti)
Eco 40-60 40 °C <sup>1)</sup>	1400 o/min (1400- 400)	7 kg	<b>Bijeli i šareni pamuk postojanih boja.</b> Uobičajeno zaprljani predmeti. Smanjuje se potrošnja energije i produljuje se vrijeme pranja, osiguravajući dobre rezultate pranja.
Cottons 40 °C 90 °C - Hladno	1400 o/min (1400- 400)	7 kg	<b>Bijeli i šareni pamuk postojanih boja.</b> Uobičajeno i jako zaprljano.
Synthetics 40 °C 60 °C - Hladno	1200 o/min (1200 - 400)	3 kg	<b>Sintetički ili predmeti od miješane tkanine.</b> Uobičajeno zaprljani predmeti.
Delicates 30 °C 40 °C - Hladno	1200 o/min (1200- 400)	1,5 kg	<b>Osjetljive tkanine poput akrila, viskoze i miješanih tkanina koje zahtijevaju nježnije pranje.</b> Uobičajeno i malo zaprljano rublje.
Rapid 14min 30 °C	800 o/min (800- 400)	1 kg	<b>Sintetika i miješane tkanine.</b> Malo zaprljani predmeti i predmeti koje treba osvježiti.
Rinse	1400 o/min (1400- 400)	7 kg	<b>Sve tkanine, osim vunelih i vrlo osjetljivih tkanina.</b> Program za ispiranje i centrifugiranje rublja. Zadana brzina centrifuge ista je kao i ona koja se koristi za programe za pamuk. Brzinu centrifuge smanjite u skladu s vrstom punjenja. Po potrebi postavite opciju Ekstra ispiranje kako biste dodali ispiranja. S malom brzinom centrifuge, uređaj provodi nježna ispiranja kratkim centrifugama.
Drain/Spin	1400 o/min (1400 -400)	7 kg	<b>Sve tkanine, osim vunelih i osjetljivih tkanina.</b> Za centrifugiranje rublja i izbacivanje vode iz bubnja.



Program Zadana temperatura Raspon temperature	Referentna brzina centrifuge Raspon brzina centrifuge [o/min ]	Maksimalno punjenje	Opis programa (Vrsta punjenja i stupanj zaprljanosti)
Anti-Allergy  60 °C	1400 o/min (1400 - 400)	7 kg	<b>Bijelo pamučno rublje.</b> Taj program uklanja mikroorganizme zahvaljujući fazi pranja koja na nekoliko minuta temperaturu održava iznad 60°C. To pomaže u uklanjanju mikroba, mikroorganizama i čestica. Dodavanje pare zajedno s dodatnom fazom ispiranja osigurava pravilno uklanjanje ostataka deterdženta i peludi/alergena, što ga čini pogodnim za nježne i osjetljive tipove kože.
Baby Clothes 40 °C 40 °C - Hladno	1200 o/min (1200 - 400)	1,5 kg	Osjetljivi ciklus pogodan za odjeću za bebe. Visoka razina vode i nježni pokreti u fazi pranja štite boje i vlakna.
Silk  30 °C	800 o/min (800 - 400)	0,5 kg	Poseban program za <b>predmete od svile i miješane sintetike.</b>
Wool   40 °C 40 °C - Hladno	1200 o/min (1200- 400)	1,5 kg	<b>Vuneni predmeti perivi u perilici, vuneni predmeti koji se peru ručno i ostale tkanine</b> sa simbolom «ručno pranje» <sup>2)</sup> .
Sport 30 °C 40 °C - Hladno	1200 o/min (1200 - 400)	3 kg	<b>Sportska odjeća miješane tkanine.</b> Malo zaprljani predmeti ili predmeti koje treba osvježiti.

Program Zadana temperatura Raspon temperature	Referentna brzina centrifuge Raspon brzina centrifuge [o/min ]	Maksimalno punjenje	Opis programa (Vrsta punjenja i stupanj zaprljanosti)
Outdoor  30 °C 40 °C - Hladno	1200 o/min (1200- 400)	2 kg <sup>3)</sup> 1 kg <sup>4)</sup>	 Ne koristite omekšivač rublja i pazite da u spremniku za deterdžent nema ostataka omekšivača.
<p><b>Sintetički sportski odjevni predmeti.</b> Ovaj je program osmišljen za nježno pranje moderne vanjske sportske odjeće, a pogodan je i za odjeću za teretanu, biciklizam ili odjeću za trčanje ili slično. Preporučeno punjenje rublja jest 2 kg.</p>			
<p><b>Vodonepropusne, vodonepropusne-dišuće tkanine i vodoodbojne tkanine.</b> Taj program može se koristiti i kao ciklus za obnavljanje vodootpornosti, posebno prilagođen za tretiranje odjeće s impregnacijom. Da biste izvršili ciklus vraćanja vodonepropusnosti, postupite na sljedeći način:</p>			
<ul style="list-style-type: none"> <li>• Deterdžent za pranje uspite u odjeljak .</li> <li>• U ladicu u odjeljak za omekšivač ulijte posebnu tekućinu za odbijanje vode za tkanine .</li> <li>• Smanjite količinu rublja na 1 kg.</li> </ul>			
 Kako biste dodatno poboljšali obnavljanje funkcije odbijanja vode, osušite rublje u sušilici postavljajući program sušenja Outdoor (ako je dostupno i ako etiketa na odjeći dopušta sušenje u sušilici).			



Program											
Silk	■	■									■
Wool	■	■	■								■
Sport	■	■	■		■		■				■
Outdoor	■	■	■				■				■
Denim	■	■	■	■		■	■	■	■	■	■

### Prikladni deterdženti za programe pranja

Program	Univerzalni deterdžent u prahu <sup>1)</sup>	Univerzalni tekući deterdžent	Tekući deterdžent za obojeno rublje	Deterdžent za osjetljivo rublje i vunu	Poseban
Eco 40-60	▲	▲	▲	--	--
Cottons	▲	▲	▲	--	--
Synthetics	▲	▲	▲	--	--
Delicates	--	--	--	▲	▲
Rapid 14min	--	▲	▲	--	--
Anti-Allergy	▲	▲	--	--	▲
Baby Clothes	--	▲	▲	--	▲
Silk	--	--	--	▲	▲
Wool	--	--	--	▲	▲
Sport	--	▲	▲	--	▲
Outdoor	--	--	--	▲	▲
Denim	--	--	▲	▲	▲

<sup>1)</sup> Pri temperaturi višoj od 60 °C preporučuje se uporaba deterdženta u prahu.

▲ = Preporučeno

-- = Nije preporučeno

## 9.2 Woolmark Wool Care - Plava



Ciklus pranja vune na ovom uređaju odobrila je kompanija Woolmark za pranje odjeće od vune s oznakom „hand wash” (ručno pranje) uz uvjet da je rublje oprano u skladu s uputama na etiketi odjeće i onima koje je izdao proizvođač ove perilice rublja. M1460

Woolmark simbol je oznaka certifikacije u mnogim državama.



## 10. POSTAVKE

### 10.1 Zvučni signali

Ovaj uređaj sadrži razne zvučne signale koji rade kad:

- Uključite uređaj (poseban kratki ton).
- Isključite uređaj (poseban kratki ton).
- Dotaknete neku od tipki (klik).
- Pogrešno odaberete (3 kratka zvuka).
- Program je završen (niz zvukova u trajanju od otprilike 2 minute).
- Uređaj je u kvaru (niz zvukova u trajanju od otprilike 5 minuta).

Za **uključenje/isključenje** zvučnog signala kad je program završio,



istovremeno dodirnite tipke  i  na otprilike 2 sekundi. Na zaslonu se prikazuje On/Off



Ako isključite zvučne signale, oni će nastaviti s radom ako dođe do kvara uređaja.

### 10.2 Osigurano

Pomoću ove opcije možete spriječiti da se djeca igraju s upravljačkom pločom.

- Za **uključenje/isključenje** te opcije, držite pritisnutu tipku  dok se  **uključi/isključi** na zaslonu.

Uređaj zadržava odabir te opcije nakon što ga isključite.

Funkcija roditeljske zaštite nije dostupna nekoliko sekundi nakon uključivanje uređaja.

## 11. PRIJE PRVE UPOTREBE

1. Osigurajte da je dostupna električna energija i da je slavina otvorena.
2. Ulijte 2 litre vode u odjeljak za deterđent označen s **2**.  
Ovime se uključuje sustav za izbacivanje vode.
3. Ulijte malu količinu deterđenta u odjeljak označen s **2**.
4. Postavite i pokrenite program za pamučno rublje na najvišoj temperaturi bez rublja u bubnju. Na taj ćete način ukloniti moguću preostalu prljavštinu s bubnja i kade.

## 12. SVAKODNEVNA UPORABA



### UPOZORENJE!

Pogledajte poglavlja sa sigurnosnim uputama.

### 12.1 Uključivanje uređaja

1. Utikač priključite u utičnicu električne mreže.
  2. Otvorite slavinu.
- Oglašava se kratki zvuk.

Na zaslonu se prikazuje trajanje ciklusa.

### 12.2 Umetanje rublja

1. Otvorite vrata uređaja.
2. Ispraznite džepove i razvijte predmete prije nego što ih stavite u uređaj.
3. Stavite rublje u bubanj, jedan po jedan predmet.

Ne stavljajte previše rublja u bubanj.

4. Dobro zatvorite vrata.

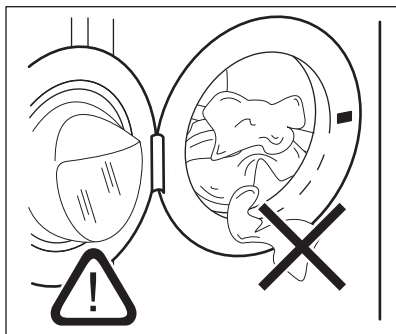

### OPREZI!

Provjerite da između brtve i vrata nema zahvaćenog rublja kako biste izbjegli opasnost od curenja vode i oštećenja rublja.



Pranje jako nauljenih, masnih mrlja moglo bi uzrokovati oštećenje gumenih dijelova perilice rublja.

### 12.3 Upotreba deterdženta i dodataka

1. Izmjerite količinu sredstva za pranje i omekšivača.
2. Stavite deterdžent i omekšivač u odjeljke.
3. Pažljivo zatvorite spremnik za deterdžent

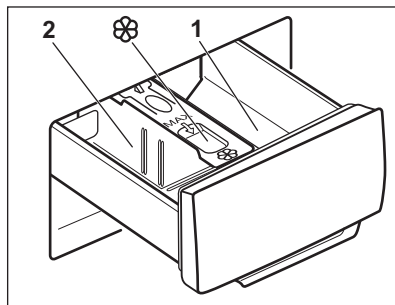

### OPREZI!

Koristite isključivo posebne deterdžente za perilice rublja.



Uvijek se pridržavajte uputa na pakiranju deterdženta.

- |   |  |
|---|--|
| <b>1</b>  | Pretinac deterdženta za fazu predpranja ili program namakanja (ako je dostupan). Dodajte deterdžent za predpranje i namakanje prije pokretanja programa. |
| <b>2</b>  | Spremnik za deterdžent za fazu pranja. Ako koristite tekući deterdžent, ulijte ga neposredno prije pokretanja programa.                                  |
|  | Spremnik za tekuće dodatke (omekšivač rublja, štirka). Proizvod stavite u odjeljak prije pokretanja programa.  |

Nakon ciklusa pranja, ako je potrebno, uklonite sve ostatke deterdženta iz spremnika za deterdžent.

## 12.4 Promjena položaja razdjelnika deterdženta

1. Izvucite spremnik deterdženta..  
Položaj **A** razdjelnika deterdženta je za **deterdžent u prahu** (tvornička postavka).

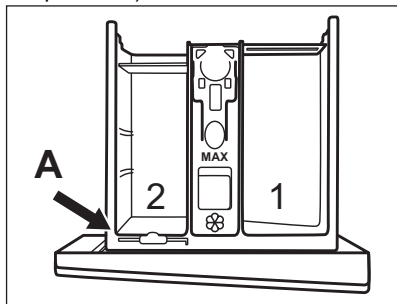

2. Za uporabu tekućeg deterdženta/ aditiva ili izbjeljivača: Uklonite razdjelnik deterdženta s položaja **A** i postavite ga na položaj **B**.

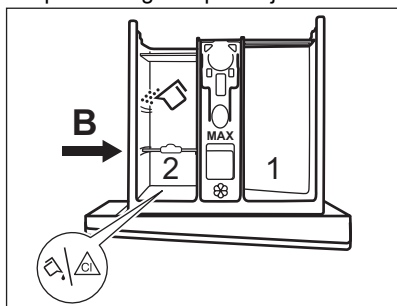

Položaj **B** razdjelnika deterdženta za deterdžent u prašku je u stražnjem odjeljku, a za tekući deterdžent/aditiv ili izbjeljivač u prednjem odjeljku.

3. Za upotrebu samo tekućeg deterdženta: Umetnite razdjelnik deterdženta na položaj **C**.

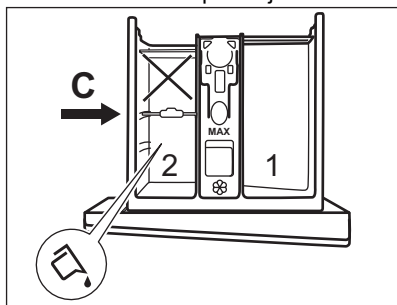

- Ne koristite želatinozne ili guste tekuće deterdžente.
  - Ne prelazite maksimalnu dozu tekućeg deterdženta.
  - Ne postavljajte fazu pretrpanja.
  - Ne postavljajte funkciju odgode pokretanja.
4. Izmjerite deterdžent i omekšivač rublja i pažljivo zatvorite spremnik deterdženta.

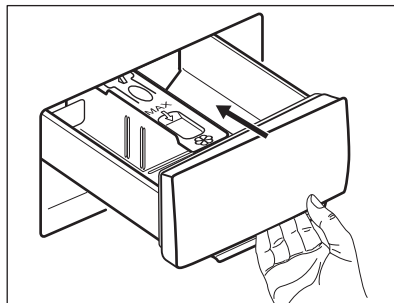

Pobrinite se da je razdjelnik deterdženta pravilno postavljen i da ne uzrokuje začepljenje kada zatvorite ladicu.

## 12.5 Odabir programa

1. Okrenite programator kako biste odabrali željeni program pranja.
- Bljeska indikator tipke Start / Paus ▷||.
2. Za promjenu temperature i/ili brzine centrifuge, dodirnite odgovarajuće tipke.
  3. Ako želite, postavite jednu ili više opcija dodirivanjem odnosnih tipki. Odgovarajući indikatori svijetle na zaslonu, a prikazane informacije sukladno tome se mijenjaju.

**i** Ako odabir **nije moguć** oglašava se zvučni signal i na zaslonu se prikazuje

---

## 12.6 Pokretanje programa

Za pokretanje programa dotaknite tipku Start / Paus ▷||.





Odgovarajući indikator prestaje bljeskati i ostaje uključen.

Program započinje, vrata su zaključana.

Na zaslonu se prikazuje indikator .





-  Pumpa za izbacivanje vode može kratko raditi prije punjenja vode u uređaj.

## 12.7 Pokretanje programa s odgodom početka

1. Dodirujte tipku Odgoda početka  dok se na zaslonu ne prikaže željeno vrijeme odgode. Na zaslonu, indikator prikazuje .
2. Dodirnite tipku Start / Paus . Vrata uređaja se zaključavaju i započinje odbrojavanje odgode početka. Na zaslonu se prikazuje indikator . Kad odbrojavanje završi, program se automatski pokreće.



## Poništavanje odgode početka nakon početka odbrojavanja

Za poništavanje odgode početka:

1. Dodirnite tipku Start / Paus  za privremeno zaustavljanje uređaja. Treperi odgovarajući indikator.
2. Dodirujte tipku Odgoda početka  dok se na zaslonu ne prikaže  a indikator  se isključi.
3. Ponovno dotaknite tipku Start / Paus  kako bi program započeo odmah.

## Promjena odgode početka nakon početka odbrojavanja

Za promjenu odgode početka:

1. Dodirnite tipku Start / Paus  za privremeno zaustavljanje uređaja. Treperi odgovarajući indikator.
2. Dodirujte tipku Odgoda početka  dok se na zaslonu ne prikaže željeno vrijeme odgode.
3. Ponovno dodirnite tipku Start / Paus  za početak novog odbrojavanja.



## 12.8 SensiCare System detekcija punjenja

Nakon dodirivanja tipke Start / Paus .



1. SensiCare System započinje procjenu veličine punjenja kako bi izračunao stvarno trajanje programa.. Tijekom te faze, trake Upravljanja Vremenom  postavljene ispod vremena vrše jednostavnu animaciju.
2. Nakon otprilike 15-20 minuta traka Upravljanja Vremenom nestaje i prikazuje se novo trajanje ciklusa. Uređaj automatski prilagođava trajanje programa punjenju za postizanje savršenih rezultata pranja u najkraćem mogućem vremenu.

## 12.9 Prekidanje programa i mijenjanje opcija

Kada program radi, možete mijenjati **samo neke** opcije:

1. Dodirnite tipku Start / Paus . Treperi odgovarajući indikator.
2. Promijenite opcije. Informacije prikazane na zaslonu se mijenjaju u skladu s tim.
3. Ponovno dotaknite tipku Start / Paus .

Program pranja se nastavlja.

-  Za ponovno pokretanje programa, uvjerite se da je programator ispravno postavljen na prekinuti program i da indikator tipke Start / Paus  bljeska.

## 12.10 Poništavanje programa u tijeku

1. Za poništavanje programa i isključivanje uređaja pritisnite tipku Uklij./Isklj..
2. Za ponovno uključivanje uređaja, pritisnite tipku Uklij./Isklj..

-  Ako je SensiCare System i punjenje vode je već započelo, novi program započinje **bez ponavljanje SensiCare System**. Voda i deterdžent se ne izbacuju kako bi se spriječio gubitak.

Postoji također i alternativni način poništavanja:



1. Okrenite tipku za odabir u položaj "Reset" • .
2. Pričekajte 1 sekundu. Na zaslonu se prikazuje . Sada možete odabrati novi program pranja.

## 12.11 Otvaranje vrata - dodavanje rublja

- Ako su temperatura i razina vode u bubnju preveliki, a bubanj se i dalje vrti, ne možete otvoriti vrata.

Dok traje program pranja ili odgoda početka, vrata uređaja su zaključana. Na zaslonu se prikazuje indikator .

1. Dodirnite tipku Start / Paus . Indikator počinje bljeskati.
2. Pričekajte da indikator zaključanih vrata prestane bljeskati i isključi se. Otvorite vrata uređaja. Ako je potrebno, dodajte ili uklonite predmete. Zatvorite vrata i dodirnite tipku Start / Paus . Program ili odgoda početka se nastavlja.

## 12.12 Završetak programa

Po završetku programa uređaj se automatski zaustavlja. Oglašavaju se zvučni signali (ako su uključeni). Na zaslonu se prikazuje .

Isključuje se indikator tipke Start / Paus .

Vrata se otključavaju a indikator se isključuje.

1. Pritisnite tipku Uklj./Isklj. kako biste isključili uređaj.

Pet minuta nakon završetka programa, funkcija uštede energije automatski će isključiti uređaj.

- Kada ponovno uključite uređaj, zaslon prikazuje kraj prethodnog programa. Okrenite programator kako biste odabrali novi ciklus.

2. Izvadite rublje iz uređaja.
3. Provjerite je li bubanj prazan.

4. Vrata i spremnik deterdženta ostavite odškrinute kako biste spriječili stvaranje plijesni i nastanak neugodnih mirisa.
5. Zatvorite slavinu.

## 12.13 Ispuštanje vode nakon završetak ciklusa

Ako ste odabrali program ili opciju koji ne izbacuju vodu od posljednjeg ispiranja, program je dovršen, ali:

- Područje vremena prikazuje a zaslon prikazuje da su vrata zaključana .
- Bubanj se i dalje okreće u pravilnim razmacima kako bi se spriječilo gužvanje rublja.
- Vrata ostaju zaključana.
- Kako biste otvorili vrata, morate izbaciti vodu:

1. Ako je potrebno, dodirnite tipku Centrifugiranje da biste smanjili brzinu centrifuge koju je predložio uređaj.
2. Pritisnite tipku Start / Paus:
  - Ako ste postavili Zadržavanje vode uređaj izbacuje vodu i okreće se.
  - Ako ste postavili Noć uređaj samo izbacuje vodu

Indikator opcije Zadržavanje vode i Noć nestaje.

3. Kada se program završi i isključi se indikator zaključanih vrata , vrata možete otvoriti.
4. Pritisnite tipku Uklj./Isklj. na nekoliko sekundi kako biste isključili uređaj.

## 12.14 Funkcija "Stanje pripravnosti"

Funkcija automatski isključuje uređaj kako bi se smanjila potrošnja energije kada:

- Ne koristite aparat 5 minuta ako nije pokrenut nijedan program.
- 5 minuta nakon završetka programa pranja. Na zaslonu se prikazuje vrijeme završetka zadnjeg programa pranja.

Okrenite programator kako biste odabrali novi ciklus. Ako je brojčanik okrenut u položaj "Reset" (Poništavanje) ●, uređaj se automatski isključuje nakon 30 sekundi.

**i** Ako postavite program ili opciju koji završavaju s vodom u bubnju, funkcija Stanje pripravnosti **ne isključuje** uređaj kako bi vas podsjetila da ispraznite vodu.

## 13. SAVJETI



### UPOZORENJE!

Pogledajte poglavlja sa sigurnosnim uputama.

### 13.1 Punjenje rublja

- Rublje razdijelite na: bijelo, obojeno, sintetičko, osjetljivo i vunu.
- Pridržavajte se uputa za pranje na etiketama za njegu rublja.
- Bijele i obojene komade odjeće nemojte prati zajedno.
- Neki obojeni komadi odjeće mogu pustiti boju prilikom prvog pranja. Preporučujemo vam da ih prvi put perete odvojeno.
- Tkanine s više slojeva, vunu i odjeću s oslikanim ilustracijama okrenite na krivu stranu.
- Prije stavljanja u bubanj operite i prethodno obradite tvrdokorne mrlje odgovarajućim deterdžentom.
- Budite pažljivi sa zavjesama. Uklonite kukice i zavjesu stavite u vreću za pranje ili u jastučnicu.
- Ne perite rublje bez rubova ili s poderotinama. Za pranje malih i/ili osjetljivih predmeta (npr. grudnjaka sa žicom, remena, najlonki, vrećica za cipele, traka itd.) upotrebljavajte vrećice za pranje.

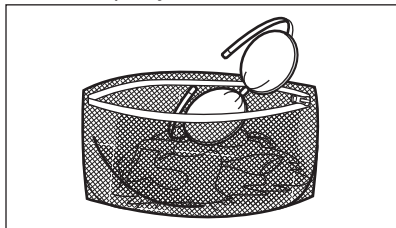

- Vrlo malo punjenje može uzrokovati probleme s uravnoteženjem prilikom centrifugiranja što dovodi do pojave vibracija. Ako se to dogodi:

- prekinite program i otvorite vrata (pogledajte poglavlje "Svakodnevna uporaba");
- ručno preraspodijelite rublje tako da su predmeti ravnomjerno raspoređeni oko bubnja;
- pritisnite tipku Start / Paus. Faza centrifugiranja se nastavlja.
- Zakopčajte jastučnice, zatvorite patente zatvarače, kukice i dugmad. Zavežite remenje, konopce, vezice za cipele, trake i sve ostale slobodne predmete.
- Ispraznite džepove i razvijte složene komade odjeće.

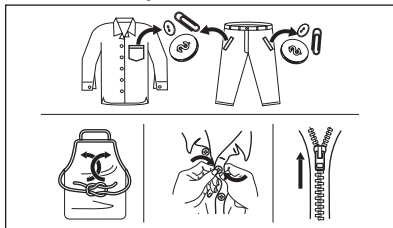

### 13.2 Tvrdokorne mrlje

Za neke mrlje voda i deterdžent nisu dovoljni.

Preporučujemo da prethodno tretirate te mrlje prije stavljanja predmeta u uređaj.

Dostupna su posebna sredstva za uklanjanje mrlja. Upotrijebite posebno sredstvo za uklanjanje mrlja primjenjivo za vrstu mrlje i tkanine.

### 13.3 Vrsta i količina deterdženta

Odabir deterdženta i upotreba ispravnih količina ne samo da utječe na učinkovitost pranja, već također pomaže smanjenju otpada i zaštiti okoliša:

- Koristite samo sredstva za pranje i druga sredstva posebno namijenjena uporabi u perilici rublja. Prvo, slijedite ova općenita pravila:
  - deterdženti u prahu za sve vrste tkanina, osim osjetljivih. Preferirajte deterdžente u prahu koji sadrže izbjeljivač za izbjeljivanje i sanitizaciju rublja,
  - tekuće deterdžente, po mogućnosti za programe pranja na nižim temperaturama (maks. 60 °C) za sve vrste tkanina ili posebne samo za vunene tkanine.
- Odabir i količina deterdženta ovisit će o: vrsti tkanine (osjetljivo, vuna, pamuk itd.), boji odjeće, količini punjenja, stupnju zaprljanosti, temperaturi pranja i tvrdoći vode koja se koristi.
- Slijedite upute koje ste pronašli na pakiranju deterdženata ili drugim tretmanima bez prekoračenja navedene maksimalne razine (**MAX**).
- Ne miješajte različite vrste deterdženata.
- Upotrijebite manje deterdženta ako:
  - perete malu količinu rublja,
  - rublje je samo malo prljavo,
  - se stvara prevelika količina pjene tijekom pranja.
- Kada koristite tablete ili kapsule za pranje rublja, umetnite ih u bubanj a ne u spremnik za deterdžent.

#### **Nedovoljno deterdženta može uzrokovati:**

- nezadovoljavajuće rezultate pranja,
- da rublje u pranju postane sivo,
- masnu odjeću,
- stvaranje plijesni u uređaju.

#### **Previše deterdženta može uzrokovati:**

- stvaranje pjene,
- smanjen učinak pranja,

- neadekvatno ispiranje,
- veći utjecaj na okoliš.

## **13.4 Savjeti za očuvanje okoliša**

U svrhu uštede vode i energije, kao i za očuvanje okoliša preporučujemo sljedeće:

- Napunjenost uređaja do **maksimalnog kapaciteta navedenog za svaki program pomaže u smanjenju potrošnje energije i vode.**
- Odgovarajućim tretiranjem moguće je ukloniti mrlje i umjerena zaprljanja, pa se rublje tada može prati na nižoj temperaturi.
- Da biste koristili ispravnu količinu deterdženta, pogledajte količinu koju je predložio proizvođač deterdženata i provjerite tvrdoću vode vašeg vodovodnog sustava. Pogledajte "Tvrdoća vode".
- Postavite **najveću moguću brzinu centrifugeza** odabrani program pranja **prije sušenja rublja u sušilici**. To će uštedjeti energiju tijekom sušenja!

## **13.5 Tvrdoća vode**

Ako je tvrdoća vode na vašem području visoka ili umjerena, preporučujemo korištenje omekšivača vode za perilice rublja. U područjima gdje je voda meka nije potrebno koristiti omekšivače za vodu.

Kako biste saznali tvrdoću vode u svom području, kontaktirajte vodoopskrbno poduzeće.

Upotrebljavajte odgovarajuću količinu omekšivača vode. Pridržavajte se uputa na pakiranju proizvoda.

# **14. ČIŠĆENJE I ODRŽAVANJE**



#### **UPOZORENJE!**

Pogledajte poglavlja sa sigurnosnim uputama.

## **14.1 Periodični raspored čišćenja**

**Periodično čišćenje pomaže produžiti trajanje vašeg uređaja.**

Nakon svakog ciklusa, vrata i spremnik za deterdžent malo otvorite kako bi zrak cirkulirao i osušila se vlaga unutar uređaja: to će spriječiti pojavu plijesni i neugodnih mirisa.

Ako se uređaj ne koristi duže vrijeme: zatvorite slavinu i iskopčajte uređaj iz napajanja.

#### Okvirni raspored periodičnog čišćenja:

Čišćenje kamenca	Dva puta godišnje
Pranje radi održavanja	Jednom mjesečno
Čišćenje brtve vrata	Svaka dva mjeseca
Čišćenje bubnja	Svaka dva mjeseca
Čišćenje spremnika za deterdžent	Svaka dva mjeseca
Čišćenje filtra crijeva za dovod vode i filtra ventila	Dva puta godišnje

U sljedećim odlomcima objašnjeno je kako biste trebali očistiti svaki dio.

### 14.2 Uklanjanje stranih predmeta

-  Prije pokretanja ciklusa pranja, provjerite jesu li džepovi prazni i svi labavi dijelovi vezani. Pogledajte "Punjenje rublja" u poglavlju "Savjeti i preporuke".

### 14.3 Vanjsko čišćenje

Uređaj čistite samo blagim sapunom i toplom vodom. Potpuno osušite sve površine. Nemojte koristiti spužve za ribanje ili bilo kakav grubi materijal.

-  **OPREZ!**  
Ne koristite alkohol, otapala ili kemijske proizvode.

-  **OPREZ!**  
Metalne površine nemojte čistiti deterdžentom na bazi klora.

### 14.4 Uklanjanje Kamenca

-  Ako je tvrdoća vode na vašem području visoka ili umjerena, preporučujemo korištenje proizvoda za uklanjanje kamenca za perilice rublja.

Redovito pregledavajte ima li u bubnju kamenca.

Uobičajeni deterdženti već sadrže omekšivače vode, ali preporučujemo povremeno odraditi ciklus s praznim bubnjem i sredstvom za uklanjanje kamenca.

-  Uvijek se pridržavajte uputa na pakiranju proizvoda.

### 14.5 Pranje za održavanja

Ponovljena i duga uporaba programa s niskom temperaturom može uzrokovati naslage deterdženta, dlačica, rast bakterija unutar bubnja i kade. To može dovesti do neugodnog mirisa i plijesni. Za uklanjanje tih naslaga i čišćenje unutarnjeg dijela uređaja, redovito obavljajte pranje za održavanje (najmanje jednom mjesečno).

-  Pogledajte odjeljak "Čišćenje bubnja".

### 14.6 Brtva vrata s dvostrukim jezičkom

Ovaj uređaj dizajniran je sa **sustavom samočišćenja odvoda**, koji omogućuje da se male mucice koje otpadnu s odjeće izbace kroz odvod s vodom, na način da nije potrebno da korisnik pristupa tom području za redovno održavanje i čišćenje..

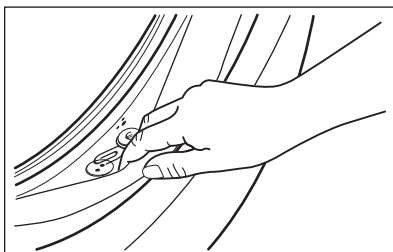

Redovito provjeravajte brtvu i uklonite sve predmete iz unutarnjeg dijela. Kovanice, dugmad i ostali mali predmeti koji su zaboravljeni u džepovima vaše odjeće tijekom ciklusa pranja odlažu se u posudu s dvostrukom brtvom unutar brtve otvora, odakle se mogu lako izvaditi na kraju ciklusa.

## 14.7 Čišćenje bubnja

Redovito provjeravajte bubanj kako biste spriječili neželjene naslage.

Naslage hrđe u bubnju mogu biti posljedica hrđanja stranih tijela u vodi za pranje ili iz slavine koja sadrži željezo

Očistite bubanj posebnim sredstvom za čišćenje nehrđajućeg čelika.

- i** Uvijek se pridržavajte uputa na pakiranju proizvoda. Nemojte čistiti bubanj kiselinama za skidanje vodenog kamenca, sredstvima za skidanje hrđe koja sadrže klor, željeznom ili čeličnom vunom.

Za detaljno čišćenje:

1. Izvadite svo rublje iz bubnja.
2. Odaberite program Cottons s najvišom temperaturom.
3. Dodajte malu količinu deterdženta u prahu u prazan bubanj, kako biste isprali sve preostale ostatke.

- i** S vremena na vrijeme, na kraju ciklusa na zaslonu se može prikazati . To je preporuka za provođenje "čišćenja bubnja. Jednom kad je čišćenje bubnja obavljeno, ikona nestaje.

## 14.8 Čišćenje spremnika za deterdžent

Kako biste spriječili moguće naslage osušenog deterdženta ili omekšivača tkanine i/ili stvaranja plijesni u pretincu za deterdžent, jednom s vremena na vrijeme provedite sljedeći postupak čišćenja:

1. Otvorite pretinac. Pritisnite kvačicu prema dolje kako je prikazano na slici i izvucite ga van.

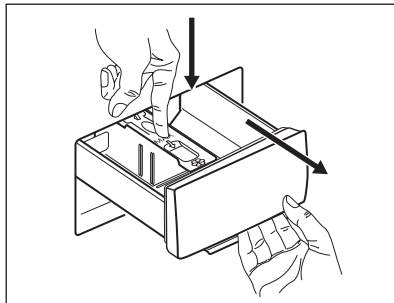

2. Skinite gornji dio odjeljka za aditive radi lakšeg čišćenja i isperite pod mlazom tople vode da biste uklonili tragove nakupljenog deterdženta. Nakon čišćenja vratite gornji dio na svoje mjesto.

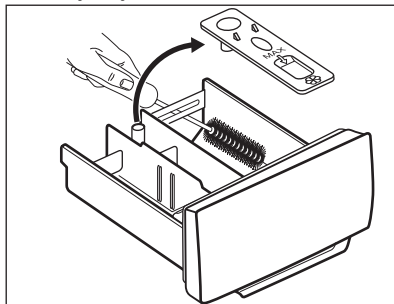

3. Pobrinite se da su sve naslage deterdženta iz gornjeg i donjeg dijela udubljenja uklonjene. Malom četkicom očistite udubljenje.

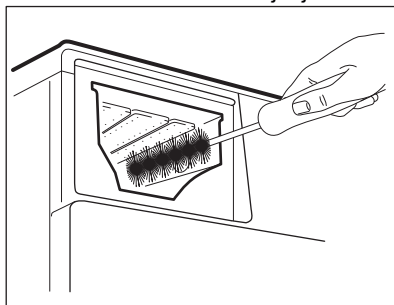

4. Umetnite pretinac za deterdžent u vodilice i zatvorite ga. Obavite program ispiranja bez rublja u bubnju.

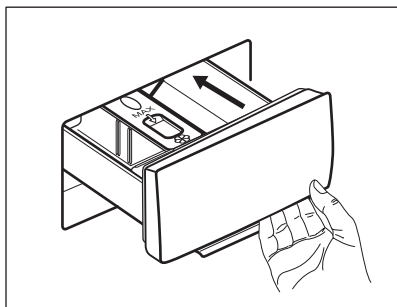

## 14.9 Čišćenje odvodne crpke

Redovito pregledavajte filter pumpe za izbacivanje vode kako biste se uvjeralili da je čist.

Očistite pumpu za izbacivanje vode ako:

- Uređaj ne izbacuje vodu.
- Bubañ se ne okreće.
- Uređaj stvara neobičnu buku uslijed začepljenja odvodne pumpe.
- Na zaslonu se prikazuje šifra alarma **E20**



### UPOZORENJE!

- Utikač izvucite iz utičnice električne mreže.
- Ne vadite filter dok uređaj radi.
- Ne čistite odvodnu pumpu ako je voda u uređaju vruća. Pričekajte dok se voda ohladi.
- Ponovite korak 3 nekoliko puta zatvarajući i otvarajući ventil dok voda ne prestane istjecati.

Uvijek držite krpu u blizini kako biste obrisali svu prolivenu vodu dok skidate filter.

**Za čišćenje pumpe, napravite sljedeće:**

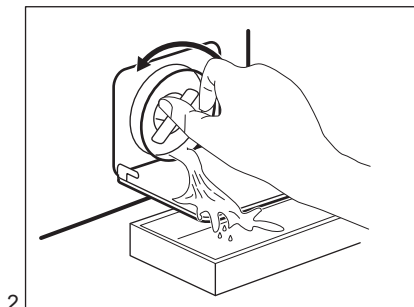
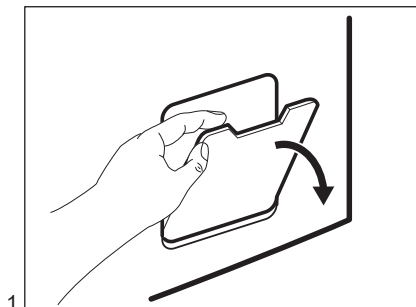

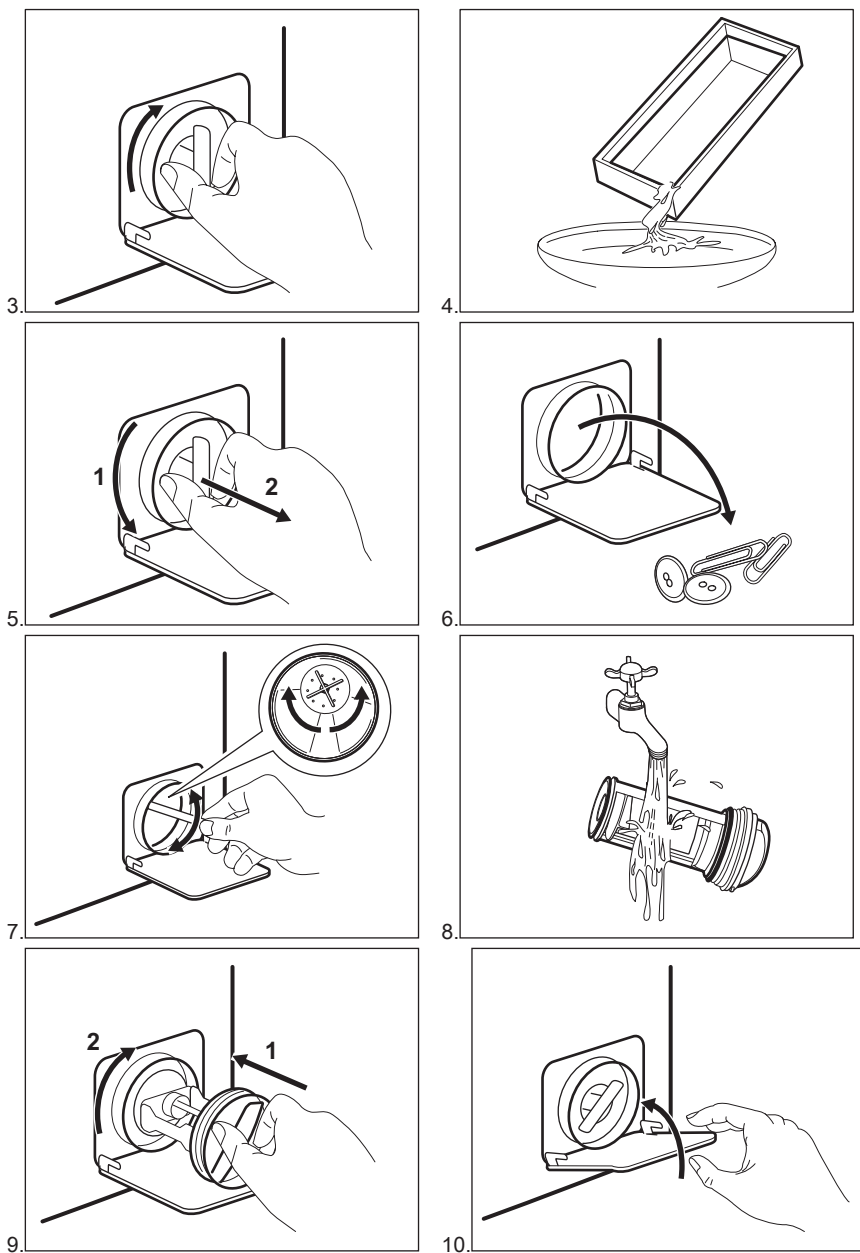

**UPOZORENJE!**

Provjerite može li se impeler pumpe okretati. Ako ne može, kontaktirajte servisni centar. Također provjerite jeste li filter ispravno pritegnuli kako bi izbjegli curenje.

Kada ispuštate vodu primjenom postupka za ispuštanje vode u nuždi, morate ponovno aktivirati sustav za izbacivanje vode:

1. Ulijte 2 litre u odjeljak za glavno pranje u spremniku za deterđent.
2. Pokrenite program za izbacivanje vode.

## 14.10 Čišćenje filtra crijeva za dovod vode i filtra ventila

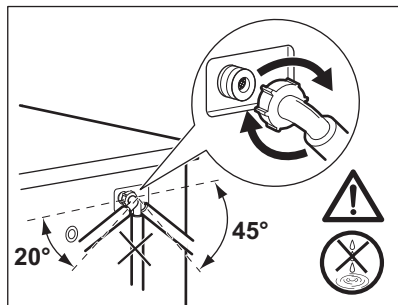
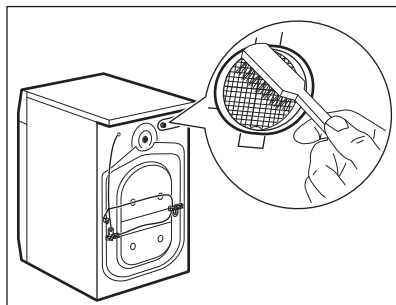
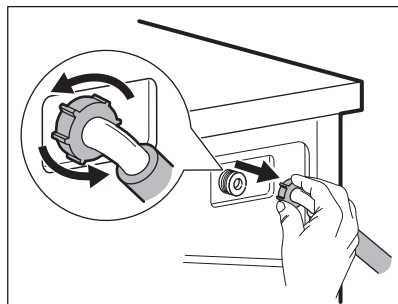
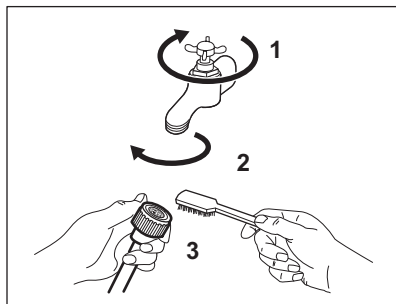

## 14.11 Izbacivanje vode u nuždi

Ako uređaj ne može izbaciti vodu, obavite isti postupak opisan u odjeljku "Čišćenje odvodne pumpe". Po potrebi očistite pumpu.

Kada ispuštate vodu primjenom postupka za ispuštanje vode u nuždi, morate ponovno aktivirati sustav za izbacivanje vode:

1. Ulijte 2 litre u odjeljak za glavno pranje u spremniku za deterđent.
2. Pokrenite program za izbacivanje vode.

## 14.12 Sprječavanje stvaranjainja

Ako se uređaj postavi u području u kojem temperatura može dosegnuti oko 0° C ili pasti ispod toga, ispraznite preostalu vodu iz crijeva za dovod vode i pumpe za izbacivanje vode.

1. Utikač izvucite iz utičnice električne mreže.
2. Zatvorite slavinu.
3. Oba kraja crijeva za dovod vode stavite u posudu i pustite da voda isteče iz crijeva.
4. Ispraznite odvodnu pumpu. Pogledajte postupak za izbacivanje vode u nuždi.
5. Kad se odvodna pumpa isprazni, ponovno postavite crijevo za dovod vode.



### UPOZORENJE!

Prije nego ponovno koristite uređaj, provjerite je li temperatura u prostoriji viša od 0 °C.

Proizvođač nije odgovoran za oštećenja uzrokovana niskim temperaturama.



## 15. RJEŠAVANJE PROBLEMA



### UPOZORENJE!

Pogledajte poglavlja sa sigurnosnim uputama.

### 15.1 Šifre alarma i mogući kvarovi

Uređaj se ne pokreće ili se zaustavlja tijekom rada. Najprije pokušajte pronaći rješenje problema (pogledajte tablice).



### UPOZORENJE!

Prije bilo kakve provjere, isključite uređaj.

**S nekim problemima, na zaslonu se prikazuje šifra alarma i tipka Start / Paus može neprestano bljeskati:**



Ako je uređaj previše napunjen, uklonite neke stvari iz bubnja i/ili istodobno vrata držite zatvorena i dok dodirujete tipku Start / Paus dok indikator  ne prestane bljeskati (pogledajte sliku u nastavku).

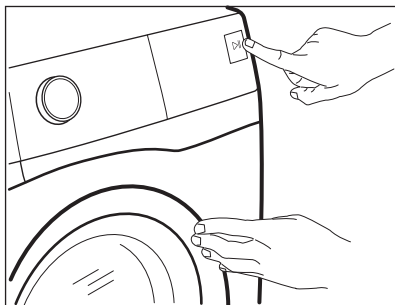

Problem	Moguće rješenje
<b>E 10</b> Uređaj se ne puni vodom na ispravan način.	<ul style="list-style-type: none"> <li>• Provjerite je li slavina otvorena.</li> <li>• Provjerite da tlak u dovodu vode nije pre nizak. Ovu informaciju potražite kod lokalnog distributera vode.</li> <li>• Provjerite da slavina nije začepljena.</li> <li>• Provjerite da dovodno crijevo nije prignječeno, oštećeno ili savijeno.</li> <li>• Provjerite je li priključak crijeva za dovod vode pravilno izveden.</li> <li>• Provjerite da filter dovodnog crijeva i filter ventila nisu začepljeni. Pogledajte poglavlje "Održavanje i čišćenje".</li> </ul>

<p><b>E20</b> Uređaj ne izbacuje vodu.</p>	<ul style="list-style-type: none"> <li>• Provjerite da sifon nije začepljen.</li> <li>• Provjerite da odvodno crijevo nije prignječeno ili savijeno.</li> <li>• Provjerite da odvodni filter nije začepljen. Po potrebi očistite filter. Pogledajte poglavlje "Održavanje i čišćenje".</li> <li>• Provjerite je li priključak crijeva za odvod vode pravilno izveden.</li> <li>• Ako ste postavili program bez faze izbacivanja vode, postavite program za izbacivanje vode.</li> <li>• Postavite program za izbacivanje vode ako ste odabrali jednu od opcija koja završava s vodom u bubnju.</li> </ul>
<p><b>E40</b> Vrata uređaja su otvorena ili nisu ispravno zatvorena.</p>	<ul style="list-style-type: none"> <li>• Provjerite jesu li vrata uređaja ispravno zatvorena.</li> </ul>
<p><b>E91</b> Nema komunikacije između elektroničkih elemenata uređaja.</p>	<ul style="list-style-type: none"> <li>• Program nije ispravno dovršen ili je uređaj prerano zaustavljen. Isključite i ponovno uključite uređaj.</li> <li>• Ako se šifra alarma i dalje pojavljuje, obratite se servisnom centru.</li> </ul>
<p><b>E40</b> Napajanje je nestabilno.</p>	<ul style="list-style-type: none"> <li>• Pričekajte dok se napajanje ne stabilizira.</li> </ul>

Ako se na zaslonu prikazuju drugi kodovi alarma, isključite i uključite uređaj. Ako i dalje dolazi do kvara, obratite se servisnom centru. U slučaju različitog problema s perilicom, u tablici ispod potražite moguća rješenja.

Problem	Moguće rješenje
<p>Program ne započinje s radom.</p>	<ul style="list-style-type: none"> <li>• Provjerite je li kabel glavnog napajanja uključen u utičnicu.</li> <li>• Provjerite jesu li vrata uređaja zatvorena.</li> <li>• Provjerite da u kutiji s osiguračima nema oštećenog osigurača.</li> <li>• Provjerite jeste li dotaknuli Start / Paus .</li> <li>• Ako je postavljena odgoda početka, poništite postavku ili pričekajte završetak odbrojavanja.</li> <li>• Ako je uključena, isključite funkciju roditeljske zaštite.</li> <li>• Provjerite položaj tipke na odabranom programu.</li> </ul>
<p>Uređaj se puni vodom i potom odmah izbacuje vodu.</p>	<ul style="list-style-type: none"> <li>• Provjerite nalazi li se odvodno crijevo u ispravnom položaju. Crijevo je možda prenisko postavljeno. Pogledajte poglavlje "Upute za postavljanje".</li> </ul>
<p>Faza centrifugiranja ne radi ili ciklus pranja traje dulje od uobičajenog.</p>	<ul style="list-style-type: none"> <li>• Postavite program s fazom centrifugiranja.</li> <li>• Provjerite da odvodni filter nije začepljen. Po potrebi očistite filter. Pogledajte poglavlje "Održavanje i čišćenje".</li> <li>• Ručno rasporedite predmete u bubnju i ponovno pokrenite fazu centrifugiranja. Ovaj problem može uzrokovati nestabilnost uređaja.</li> </ul>

Problem	Moguće rješenje
Voda curi po podu.	<ul style="list-style-type: none"> <li>• Provjerite jesu li spojevi crijeva za vodu zategnuti i da nema curenja vode.</li> <li>• Provjerite da na dovodnom i odvodnom crijevu nema oštećenja.</li> <li>• Provjerite upotrebljavate li odgovarajuću vrstu i ispravnu količinu deterdženta.</li> </ul>
Vrata uređaja se ne mogu otvoriti.	<ul style="list-style-type: none"> <li>• Pobrinite se da program pranja koji završava s vodom u bubnju nije odabran.</li> <li>• Provjerite je li program pranja završen.</li> <li>• Postavite program za izbacivanje vode ili centrifuge ako u bubnju ima vode.</li> <li>• Provjerite da se uređaj napaja električnom energijom.</li> <li>• Ovaj problem može prouzročiti neispravnost uređaja. Obratite se ovlaštenom servisnom centru.</li> </ul>
Uređaj proizvodi neobičan zvuk i vibrira.	<ul style="list-style-type: none"> <li>• Provjerite je li uređaj ispravno niveliran. Pogledajte poglavlje "Upute za postavljanje".</li> <li>• Provjerite jesu li skinuti pakiranje i transportni vijci. Pogledajte poglavlje "Upute za postavljanje".</li> <li>• Dodajte još rublja u bubanj. Stavili ste premalo rublja.</li> </ul>
Trajanje programa se povećava ili smanjuje tijekom izvođenja programa.	<ul style="list-style-type: none"> <li>• SensiCare System može podesiti trajanje programa prema vrsti i količini napunjenosti rubljem. Pogledajte "SensiCare System detakcija punjenja" u poglavlju "Svakodnevna uporaba".</li> </ul>
Rezultati pranja nisu zadovoljavajući.	<ul style="list-style-type: none"> <li>• Povećajte količinu deterdženta ili upotrijebite neku drugu marku.</li> <li>• Prije pranja upotrijebite poseban proizvod za uklanjanje tvrdokornih mrlja.</li> <li>• Provjerite jeste li odabrali ispravnu temperaturu.</li> <li>• Smanjite količinu rublja.</li> </ul>
Previše pjene u bubnju tijekom ciklusa pranja.	<ul style="list-style-type: none"> <li>• Smanjite količinu deterdženta.</li> </ul>

Nakon provjere uključite uređaj. Program se nastavlja iz točke u kojoj je prekinut.

Ako ponovno dođe do kvara, obratite se servisnom centru.

Podaci potrebni za servis nalaze se na natpisnoj pločici.

## 16. VRIJEDNOST POTROŠNJE

### 16.1 Uvod



Pogledajte internetsku poveznicu [www.theenergylabel.eu](http://www.theenergylabel.eu) za detaljne informacije o Energetskoj oznaci.



QR kod na energetskej naljepnici isporučenoj s uređajem pruža internetsku poveznicu do podataka koji se odnose na performanse uređaja u EU EPREL bazi podataka. Energetske naljepnice držite za referencu zajedno s korisničkim priručnikom i svim ostalim dokumentima koji se isporučuju s ovim uređajem.

Informacije poput naziva modela i broja proizvoda, koje se nalaze na natpisnoj pločici uređaja, moguće je pronaći i u EPREL-u pomoću poveznice <https://eprel.ec.europa.eu>. Pogledajte poglavlje "Opis proizvoda" za položaj natpisne pločice.

## 16.2 Legenda

<b>kg</b>	Punjenje rublja.	<b>h:mm</b>	Trajanje programa.
<b>kWh</b>	Potrošnja.	<b>°C</b>	Temperatura u rublju.
<b>Litara</b>	Potrošnja vode.	<b>o/min</b>	Brzina centrifuge.
<b>%</b>	Preostala vlaga po završetku faze centrifuge. Što je veća brzina centrifuge, veća je buka i niža je preostala vlaga.		



Vrijednosti i trajanje programa mogu se razlikovati ovisno o različitim uvjetima (npr. sobna temperatura, temperatura vode i tlak, količina punjenja i vrsta rublja, napon napajanja), kao i o promjenama zadanih postavki programa.

## 16.3 Prema Uredbi Komisije EU 2019/2023

Eco 40-60 program	kg	kWh	Litara	h:mm	%	°C	o/min <sup>1)</sup>
Puna perilica	7	0.940	58	3:25	53.00	46	1351
Polna punjenja	3,5	0.465	40	2:40	53.00	28	1351
Četvrtina punjenja	2	0.230	31	2:25	54.00	23	1351

<sup>1)</sup> Maksimalna brzina centrifuge.

### Potrošnja energije u različitim načinima rada

Isključeno (W)	Stanje pripravnosti (W)	Odgođeni početak (W)
0.50	0.50	4.00
Vrijeme do isključenja / Stanje pripravnosti je maksimalno 15 minuta.		

## 16.4 Uobičajeni programi



Te vrijednosti su samo indikativne.

Program	kg	kWh	Litara	h:mm	%	°C	o/min <sup>1)</sup>
Cottons <sup>2)</sup> 90 °C	7	2.25	85	4:05	52.00	85	1400
Cottons 60 °C	7	1.65	80	3:50	52.00	55	1400
Cottons 20 <sup>3)</sup> 20 °C	7	0.35	80	2:50	52.00	20	1400
Synthetics 40 °C	3	0.75	65	2:10	35.00	40	1200
Delicates <sup>4)</sup> 30 °C	1,5	0.40	50	1:05	35.00	30	1200
Wool 30 °C	1,5	0.25	50	1:05	30.00	30	1200

1) Referentni pokazatelj brzine centrifuge.

2) Prikladno za pranje jako prljavog tekstila.

3) Prikladno za pranje malo prljavog pamuka.

4) Također se vrši kao brzi ciklus pranja za malo prljavo rublje.

## 17. BRZI VODIČ

### 17.1 Svakodnevna uporaba

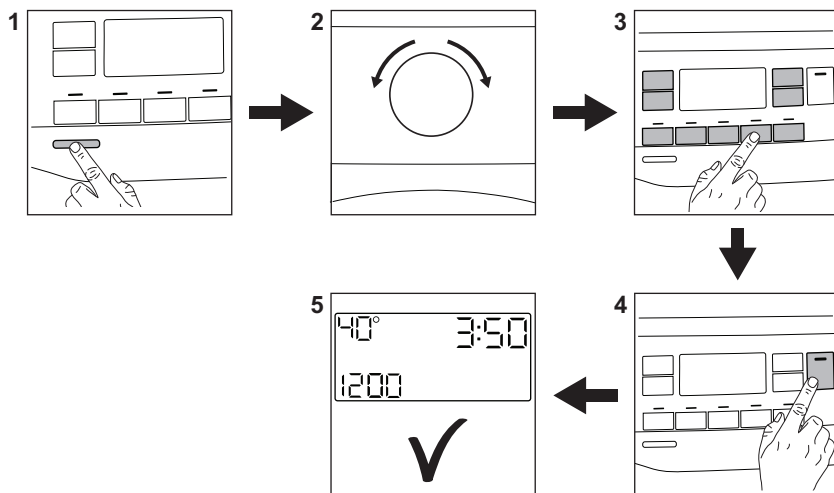

Utikač priključite u utičnicu električne mreže.

Otvorite slavinu za vodu.

Stavite rublje.

Ulijte deterdžent i ostala sredstva u odgovarajuće pretince spremnika za deterdžent.

1. Pritisnite tipku **Uklj./Isklj.** kako biste uključili uređaj.
2. Okrenite programator i odaberite željeni program.

3. Postavite željene opcije pomoću odgovarajućih dodirnih tipki.

4. Za pokretanje programa, dotaknite tipku **Start / Paus**.

5. Uređaj započinje s radom. Na kraju programa, izvadite rublje.



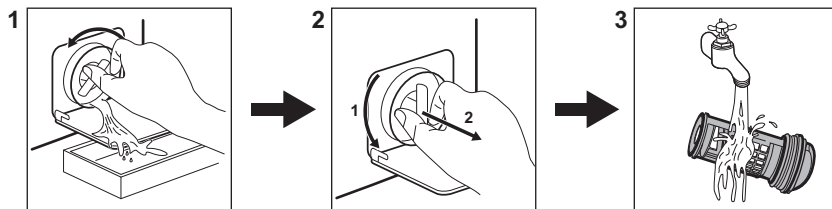

Pritisnite tipku **Uklj./Isklj.** kako biste isključili uređaj.

### 17.2 Čišćenje odvodnog filtra pumpe



Redovito čistite filter, a posebno ako se na zaslonu pojavi šifra alarma **E20**.

## 17.3 Programi

Programi	Punjenje	Opis proizvoda
<b>Eko 40-60</b>	7 kg	Bijeli i šareni pamuk. Uobičajeno prljava odjeća.
<b>Cottons</b>	7 kg	Bijeli i šareni pamuk postojanih boja.
<b>Synthetics</b>	3 kg	Sintetičke ili miješane tkanine.
<b>Delicates</b>	1,5 kg	Osjetljive tkanine poput akrila, viskoze, uobičajeno prljavi predmeti od poliestera.
<b>Rapid 14min</b>	1 kg	Sintetika i miješane tkanine. Malo prljavi predmeti i odjeća koju treba osvježiti.
<b>Rinse</b>	7 kg	Sve tkanine, osim vunениh i vrlo osjetljivih tkanina. Program za ispiranje i centrifugiranje.
<b>Drain/Spin</b>	7 kg	Sve tkanine, osim vunениh i vrlo osjetljivih tkanina. Program za centrifugiranje i ispuštanje vode.
 <b>Anti-Allergy</b>	7 kg	Bijelo pamučno rublje. Ovaj program pomaže u uklanjanju mikroba i bakterija.
<b>Baby Clothes</b>	1,5 kg	Osjetljivi ciklus pogodan za odjeću za bebe.
 <b>Silk</b>	0,5 kg	Posebni program za predmete od svile i miješane sintetike.
 <b>Wool</b>	1,5 kg	Vuneni predmeti perivi u perilici, vuneni predmeti koji se peru ručno i osjetljivi predmeti.
<b>Sport</b>	3 kg	Sportska odjeća.
 <b>Outdoor</b>	2 kg <sup>1)</sup> 1 kg <sup>2)</sup>	Moderna sportska odjeća za boravak na otvorenom.
<b>Denim</b>	2 kg	Odjeća od traperа.

1) Program pranja.

2) Program pranja i vaza postizanja vodoopornosti.

## 18. BRIGA ZA OKOLIŠ

Reciklirajte materijale sa simbolom . Ambalažu za recikliranje odložite u prikladne spremnike. Pomozite u zaštiti okoliša i ljudskog zdravlja, kao i u recikliranju otpada od električnih i elektroničkih uređaja. Uređaje označene

simbolom  ne bacajte zajedno s kućnim otpadom. Proizvod odnesite na lokalno reciklažno mjesto ili kontaktirajte nadležnu službu.

## OBSAH

1. BEZPEČNOSTNÍ INFORMACE.....	41
2. BEZPEČNOSTNÍ POKYNY .....	43
3. POPIS SPOTŘEBIČE.....	45
4. TECHNICKÉ ÚDAJE.....	45
5. INSTALACE.....	46
6. PŘÍSLUŠENSTVÍ.....	50
7. OVLÁDACÍ PANEL.....	50
8. VOLIČ A TLAČÍTKA.....	52
9. PROGRAMY.....	55
10. NASTAVENÍ.....	60
11. PŘED PRVNÍM POUŽITÍM.....	60
12. DENNÍ POUŽÍVÁNÍ.....	61
13. TIPY A RADY.....	65
14. ČIŠTĚNÍ A ÚDRŽBA.....	66
15. ODSTRAŇOVÁNÍ ZÁVAD.....	72
16. ÚDAJE O SPOTŘEBĚ.....	75
17. <b>STRUČNÝ PŘEHLED</b> .....	77
18. POZNÁMKY K OCHRANĚ ŽIVOTNÍHO PROSTŘEDÍ.....	78

## MYSLÍME NA VÁS

Děkujeme vám, že jste si zakoupili spotřebič značky Electrolux. Produkt, který jste si zvolili, čerpá z desetiletí profesionálních zkušeností a inovací. Při navrhování tohoto důmyslného a stylového spotřebiče jsme mysleli na vaše potřeby. Můžete se proto spolehnout, že při každém použití dosáhnete skvělých výsledků.

Vítá vás Electrolux.

**Navštivte naše webové stránky:**



Rady k používání, brožury, poradce při potížích a informace o servisu a opravách získáte na:

**[www.electrolux.com/support](http://www.electrolux.com/support)**



Zaregistrujte svůj spotřebič a získáte lepší servis:

**[www.registerelectrolux.com](http://www.registerelectrolux.com)**



Nákup příslušenství, spotřebního materiálu a originálních náhradních dílů pro váš spotřebič:

**[www.electrolux.com/shop](http://www.electrolux.com/shop)**

## PÉČE O ZÁKAZNÍKY A SERVIS

Doporučujeme používat originální náhradní díly.

V případě kontaktování našeho autorizovaného servisního střediska mějte u sebe následující údaje: Model, výrobní číslo, sériové číslo.

Tyto informace naleznete na typovém štítku.

 Varování / Důležité bezpečnostní informace

 Všeobecné informace a rady

 Informace o ochraně životního prostředí



Změny vyhrazeny.

## 1. ⚠️ BEZPEČNOSTNÍ INFORMACE



Tento návod si pečlivě přečtěte ještě před zahájením instalace tohoto spotřebiče a jeho prvním použitím.

Výrobce nenese odpovědnost za žádný úraz ani škodu v důsledku nesprávné instalace nebo použití. Návod k použití vždy uchovávejte na bezpečném a přístupném místě pro jeho budoucí použití.

### 1.1 Bezpečnost dětí a postižených osob

- Tento spotřebič smí používat děti starší osmi let nebo osoby se sníženými fyzickými, smyslovými nebo duševními schopnostmi nebo osoby bez patřičných zkušeností a znalostí, pouze pokud tak činí pod dozorem nebo vedením, které zohledňuje bezpečný provoz spotřebiče, a pokud rozumí rizikům spojeným s provozem spotřebiče.
- Děti ve věku tří až osmi let a osoby s rozsáhlým a komplexním postižením bez stálého dozoru držte z dosahu spotřebiče.
- Děti mladší tří let bez stálého dozoru držte z dosahu spotřebiče.
- Nenechte děti hrát si se spotřebičem.
- Všechny obaly uschovejte z dosahu dětí a řádně je zlikvidujte.
- Prací prostředky uschovejte z dosahu dětí.
- Jsou-li dvířka spotřebiče otevřená, nedovolte dětem a domácím zvířatům, aby se k němu přibližovaly.
- Pokud je spotřebič vybaven dětskou bezpečnostní pojistkou, doporučuje se ji aktivovat.
- Čištění a uživatelskou údržbu spotřebiče by neměly provádět děti bez dozoru.

## 1.2 Všeobecné bezpečnostní informace

- Tento spotřebič je určen pouze pro praní domácího prádla určeného k praní v pračce.
- Tento spotřebič je určen k použití v běžné nespolečné domácnosti ve vnitřních prostorách.
- Tento spotřebič lze používat v kancelářích, hotelových pokojích, motelech, agropenzionech a v podobných ubytovacích zařízeních, kde využití nepřesahuje (průměrnou) úroveň využití v domácnosti.
- Neměňte technické parametry spotřebiče.
- Maximální náplň spotřebiče je 7 kg. Nepřekračujte maximální náplň jednotlivých programů (viz kapitola „Programy“).
- Hodnota provozního tlaku vody na přívodu musí být mezi 0,5 bar (0,05 MPa) a 10 bar (1,0 MPa).
- Větrací otvor umístěný vespod spotřebiče nesmí být zakrytý kobercem, rohoží ani jinou podlahovou krytinou.
- Spotřebič musí být připojen k vodovodnímu potrubí pomocí nové soupravy hadic dodané se spotřebičem nebo jiné nové soupravy hadic dodané z autorizovaného servisního střediska.
- Neinstalujte znovu již jednou použitou soupravu hadic.
- Je-li napájecí kabel poškozený, smí ho vyměnit pouze výrobce, autorizované servisní středisko nebo osoby s podobnou příslušnou kvalifikací. Jinak by mohlo dojít k úrazu elektrickým proudem.
- Před prováděním jakékoli údržby spotřebič vždy vypněte a vytáhněte síťovou zástrčku z elektrické zásuvky.
- K čištění spotřebiče nepoužívejte vysokotlaký proud vody nebo páru.
- Spotřebič čistěte vlhkým hadrem. Používejte pouze neutrální mycí prostředky. Nepoužívejte prostředky s drsnými částicemi, drátěnky, rozpouštědla nebo kovové předměty.

## 2. BEZPEČNOSTNÍ POKYNY

### 2.1 Instalace



Instalace musí odpovídat příslušným vnitrostátním předpisům a normám.

- Odstraňte všechny přepravní šrouby a obaly včetně pryžové tlumicí vložky s plastovou rozpěrkou.
- Přepravní šrouby uchovejte na bezpečném místě. Bude-li se spotřebič v budoucnu přesouvat, pomocí těchto šroubů se musí zajistit buben, aby nedošlo k poškození vnitřních součástí.
- Při přemísťování spotřebiče buďte vždy opatrní, protože je těžký. Vždy používejte ochranné rukavice a uzavřenou obuv.
- Řiďte se pokyny k instalaci dodanými spolu s tímto spotřebičem.
- Poškozený spotřebič neinstalujte ani nepoužívejte.
- Neinstalujte nebo nepoužívejte spotřebič tam, kde může teplota klesnout pod 0 °C nebo kde je vystaven povětrnostním podmínkám.
- Podlaha, na níž má být spotřebič umístěn, musí být plochá, stabilní, žáruvzdorná a čistá.
- Zkontrolujte, zda mezi spotřebičem a podlahou může proudit vzduch.
- Když spotřebič umístíte na konečné místo, pomocí vodováhy zkontrolujte, zda je správně vyrovnan. Jestliže ne, seřídte nožičky podle potřeby.
- Spotřebič neumísťujte přímo nad odpadním otvorem v podlaze.
- Na spotřebič nestříkejte vodu a nevystavujte ho nadměrné vlhkosti.
- Spotřebič neinstalujte tam, kde nelze dvířka spotřebiče plně otevřít.
- Pod spotřebič nepokládejte uzavřené nádoby na zachycení případného úniku vody. Informace o vhodném příslušenství vám poskytne autorizované servisní středisko.

### 2.2 Připojení k elektrické síti



#### VAROVÁNÍ!

Hrozí nebezpečí požáru nebo úrazu elektrickým proudem.

- **VAROVÁNÍ!** Tento spotřebič je určen k instalaci/připojení k zemnicí přípojce v budově.
- Vždy používejte správně instalovanou síťovou zásuvku s ochranou proti úrazu elektrickým proudem.
- Zkontrolujte, zda údaje na typovém štítku souhlasí s parametry elektrické sítě.
- Nepoužívejte rozbočovací zástrčky ani prodlužovací kabely.
- Dbejte na to, abyste nepoškodili napájecí kabel a síťovou zástrčku. Jestliže potřebujete přívodní kabel vyměnit, musí výměnu provést námi autorizované servisní středisko.
- Síťovou zástrčku zapojte do síťové zásuvky až na konci instalace spotřebiče. Po instalaci musí zůstat síťová zástrčka nadále dostupná.
- Nedotýkejte se napájecího kabelu či síťové zástrčky mokřímá rukama.
- Neodpojujte spotřebič ze zásuvky tahem za kabel. Vždy tahejte za zástrčku.

### 2.3 Přívod vody

- Teplota vody nesmí překročit 25 °C.
- Dbejte na to, abyste vodní hadice nepoškodili.
- Před připojením spotřebiče k novým hadicím nebo k hadicím, které nebyly dlouho používány, nebo tam, kde byly prováděny opravy či instalována nová zařízení (vodoměry apod.), nechte vodu na několik minut odtéct, dokud nebude čistá.
- Ujistěte se, že při prvním použití spotřebiče ani po něm nedošlo k viditelnému úniku vody.
- Pokud jsou přívodní hadice příliš krátké, nenastavujte je ani nepoužívejte prodlužovací hadice. Požádejte autorizované servisní středisko o výměnu přívodní hadice.

- Po odstranění obalu může z vypouštěcí hadice vytékat voda. Je to z důvodu testování spotřebiče pomocí vody ve výrobním závodě.
- Vypouštěcí hadici lze prodloužit maximálně o 400 cm. V případě prodloužení hadice nebo ostatních hadic kontaktujte autorizované servisní středisko.
- Po instalaci musí zůstat kohoutek nadále dostupný.

## 2.4 Použití spotřebiče



### **VAROVÁNÍ!**

Hrozí nebezpečí poranění, zásahu elektrickým proudem, požáru nebo poškození spotřebiče.

- Řiďte se bezpečnostními pokyny uvedenými na balení pracího prostředku.
- Do spotřebiče, do jeho blízkosti nebo na spotřebič neumisťujte hořlavé předměty nebo předměty nasáklé hořlavinami.
- Neperte tkaniny, které jsou silně znečištěné olejem, tukem nebo jinými mastnými látkami. Mohly by se poškodit pryžové součásti pračky. Takové tkaniny předeperte v ruce, než je vložíte do pračky.
- V průběhu programu se nedotýkejte skla dvířek. Sklo může být horké.
- Ujistěte se, že se v prádle nenachází žádné kovové předměty.

## 2.5 Servis

- Pro opravu spotřebiče se obraťte na autorizované servisní středisko. Používejte výhradně originální náhradní díly.
- Uvědomte si, že opravy svépomocí a neprofesionální opravy mohou mít

bezpečnostní následky a mohou zneplatnit záruku.

- Následující náhradní díly budou dostupné po dobu 10 let po ukončení výroby tohoto modelu: motor a kartáče motoru, převodovka mezi motorem a bubnem, čerpadla, tlumiče a pružiny, prací buben, ložisková hvězdička bubnu a příslušná kuličková ložiska, topná tělesa a topné články, včetně tepelných čerpadel, potrubí a příslušného vybavení včetně hadic, ventilů, filtrů a systémů proti únikům vody, obvodové desky, elektronické displeje, tlakové spínače, termostaty a snímače, software a firmware včetně resetovacího software, dvířka, dveřní závěs a těsnění, ostatní těsnění, sestava zámku dvířek, plastové periferie jako např. dávkovače pracích prostředků. Uvědomte si, že některé z těchto náhradních dílů jsou dostupné pouze profesionálním opravářům a že ne všechny díly jsou vhodné pro všechny modely.

## 2.6 Likvidace



### **VAROVÁNÍ!**

Hrozí nebezpečí úrazu či udušení.

- Odpojte spotřebič od elektrické sítě a přívodu vody.
- Odřízněte síťový kabel v blízkosti spotřebiče a zlikvidujte jej.
- Odstraňte dveřní západku, abyste zabránili uvěznění dětí a domácích zvířat v bubnu.
- Spotřebič zlikvidujte v souladu s místními předpisy pro likvidaci elektrického a elektronického odpadu (WEEE).

## 3. POPIS SPOTŘEBIČE

### 3.1 Přehled spotřebiče

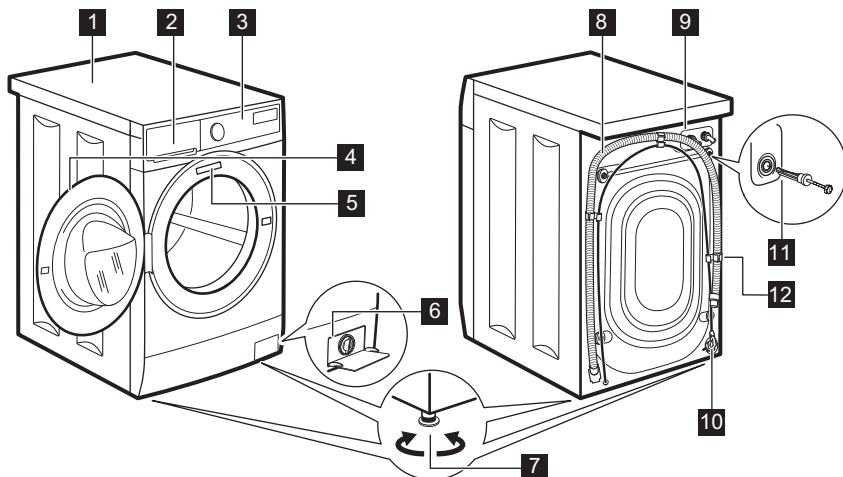

- |   |                                    |
|---|------------------------------------|
| <b>1</b> Horní deska                      | <b>8</b> Vypouštěcí hadice         |
| <b>2</b> Dávkovač pracího prostředku      | <b>9</b> Připojení přívodní hadice |
| <b>3</b> Ovládací panel                   | <b>10</b> Napájecí kabel           |
| <b>4</b> Držadlo dveří                    | <b>11</b> Přepravní šrouby         |
| <b>5</b> Typový štítek                    | <b>12</b> Držák hadice             |
| <b>6</b> Filtr vypouštěcího čerpadla      |                                    |
| <b>7</b> Nožičky pro vyrovnání spotřebiče |                                    |

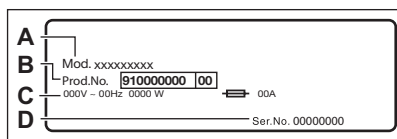

**Na typovém štítku** je uveden název modelu (A), výrobní číslo (B), elektrické parametry (C) a sériové číslo (D).

## 4. TECHNICKÉ ÚDAJE

Rozměry	Šířka / Výška / Celková hloubka	59.5 cm / 84.3 cm / 48.2 cm
Připojení k elektrické síti	Napětí Celkový výkon Pojistka Frekvence	230 V 2 200 W 10 A 50 Hz

Úroveň ochrany proti průniku pevných částic a vlhkosti, kterou zajišťuje ochranný kryt s výjimkou míst, kde není nízkonapětové vybavení chráněno proti vlhkosti.		IPX4
Tlak přívodu vody	Minimální Maximální	0,5 baru (0,05 MPa) 10 barů (1,0 MPa)
Přívod vody <sup>1)</sup>		Studená voda
Maximální náplň	Bavlna	7 kg
Rychlost odstřeďování	Maximální rychlost odstřeďování	1351 ot./min.

1) Přívodní hadici připojte ke kohoutku se 3/4" závitem.

## 5. INSTALACE



### VAROVÁNÍ!

Viz kapitoly o bezpečnosti.

### 5.1 Vybalení

1. Odstraňte vnější fólii. V případě potřeby použijte řezák.

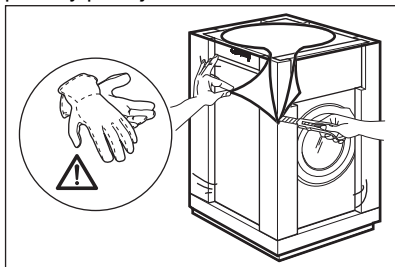

2. Odstraňte kartónový vršek a polystyrénový obalový materiál.

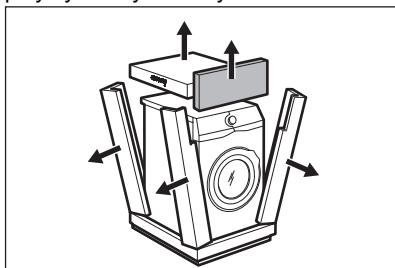

3. Otevřete dvířka spotřebiče. Vymějte všechno prádlo z bubny.

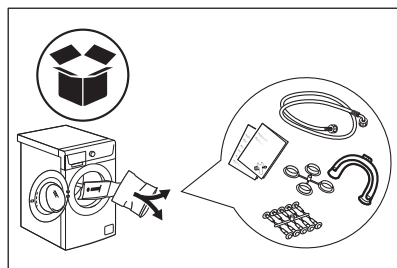

4. Na podlahu za spotřebič položte přední kus polystyrénového obalového prvku. Opatrně položte spotřebič na jeho zadní stranu.

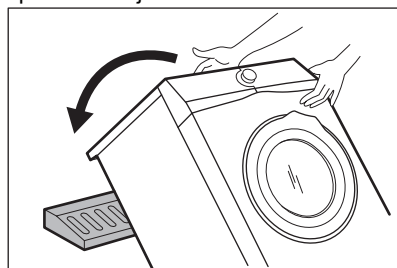

5. Odstraňte polystyrénovou ochranu ze spodní části spotřebiče.

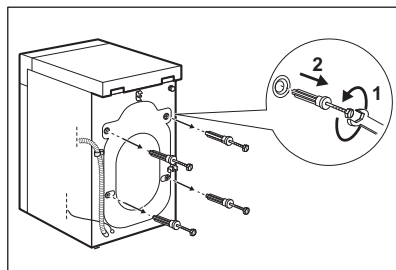
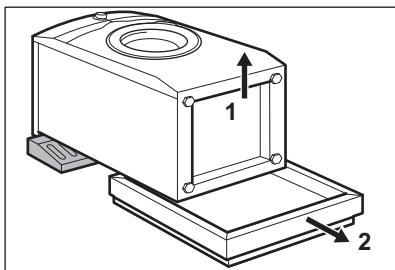

6. Zvedněte spotřebič zpět do vzpřímené polohy. Vyndejte napájecí kabel a vypouštěcí hadici z držáku.

8. Do otvorů vložte plastové krytky, které naleznete v sáčku s návodem k použití.

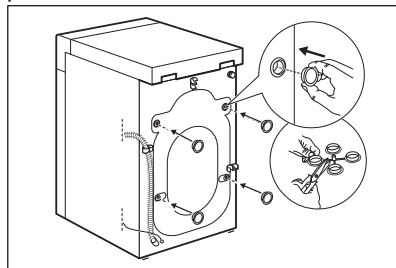
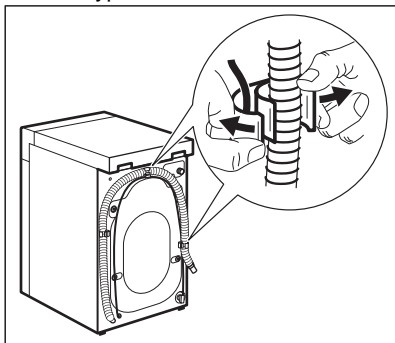

**VAROVÁNÍ!**

Z vypouštěcí hadice může vytékat voda. Důvodem je přezkoušení pračky ve výrobním závodě.



**Obaly a přepravní šrouby doporučujeme uschovat pro případné další stěhování spotřebiče.**

7. Vyšroubujte čtyři přepravní šrouby a vytáhněte plastové rozpěrky.

**5.2 Umístění a vyrovnání**

Správné vyrovnání spotřebiče zabraňuje vibracím, hluku a pohybu spotřebiče během jeho provozu.

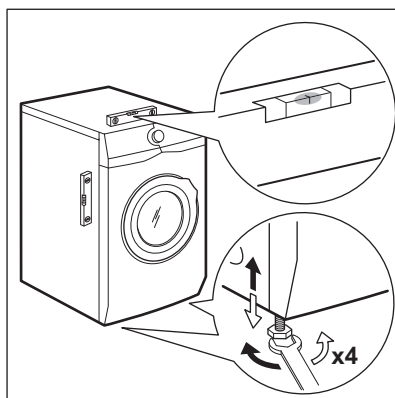

1. Instalujte spotřebič na tvrdé rovné podlaze. Spotřebič musí být vyrovnaný a stabilní. Zkontrolujte, zda se spotřebič nedotýká zdi ani jiných zařízení či kusů nábytku a zda pod spotřebičem cirkuluje vzduch.
2. Uvolněním nebo utažením nožiček spotřebič vyrovnejte. Všechny nožičky musí stát pevně na podlaze.

**VAROVÁNÍ!**

Spotřebič nevyrovnávejte podložním kusů kartonu, dřeva či obdobných materiálů pod jeho nožičky.

**5.3 Přívodní hadice****VAROVÁNÍ!**

Ujistěte se, že hadice nejsou poškozené a na jejich spojích nedochází k úniku vody. Pokud je přívodní hadice příliš krátká, nenastavujte ji ani nepoužívejte prodlužovací hadice. Kontaktujte servisní středisko ohledně výměny přívodní hadice.

1. Připojte přívodní hadici k zadní straně spotřebiče.

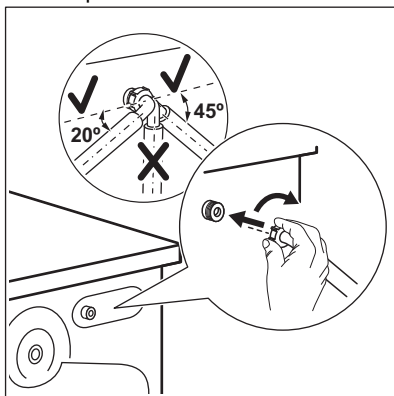

2. Nastavte ji doleva či doprava podle umístění vodovodního kohoutku. Přesvědčte se, že přívodní hadice není ve svislé poloze.

3. V případě potřeby povolte kruhovou matici a nastavte ji do správné polohy.
4. Přívodní hadici připojte ke kohoutku se studenou vodou a závitem 3/4".

**5.4 Vypouštění vody**

Vypouštěcí hadice by se měla nacházet ve výšce minimálně 600 mm a maximálně 1 000 mm od podlahy.



Hadici lze prodloužit o maximálně 4 000 mm. V případě prodloužení hadice nebo ostatních hadic kontaktujte autorizované servisní středisko.

Vypouštěcí hadici lze připojit několika způsoby:

1. Vytvořte na vypouštěcí hadici ohyb ve tvaru U a založte ji kolem plastového kolena.

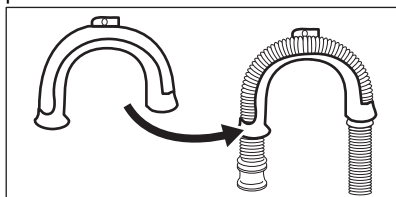

2. Na kraji umyvadla - Upevněte koleno k vodovodnímu kohoutku nebo zdi.

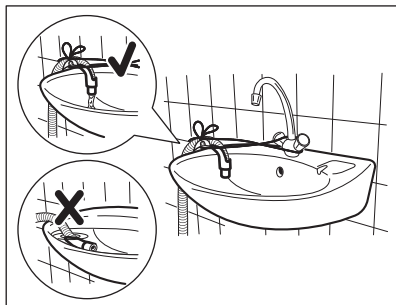



- i** Ujistěte se, že se plastové koleno nemůže během vypouštění spotřebiče pohybovat a konec vypouštěcí hadice není ponořen ve vodě. Špinavá voda by se mohla vrátit do spotřebiče.

3. Pokud konec vypouštěcí hadice vypadá takto (viz obrázek), můžete jej zatlačit přímo do stoupacího potrubí.

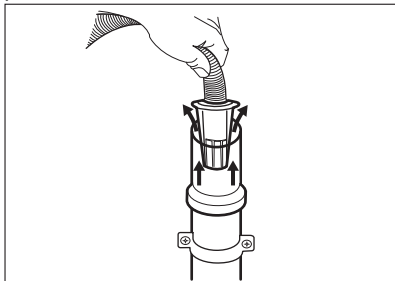

4. Ke stoupacímu potrubí s průduchem - Vložte vypouštěcí hadici přímo do odpadního potrubí. Viz obrázek.

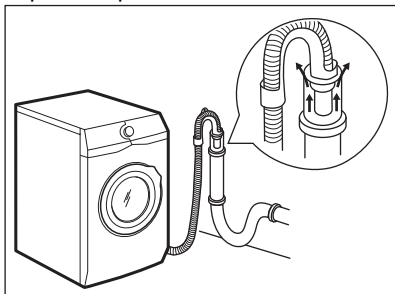

- i** Konec vypouštěcí hadice musí být stále větráný, tj. vnitřní průměr odpadního potrubí (min. 38 mm - min. 1,5") musí být širší než vnější průměr vypouštěcí hadice.

5. Bez plastového kolena, k přípoje sifonu - Vypouštěcí hadici nasuňte na hubici sifonu a zajistěte ji sponou. Viz obrázek.

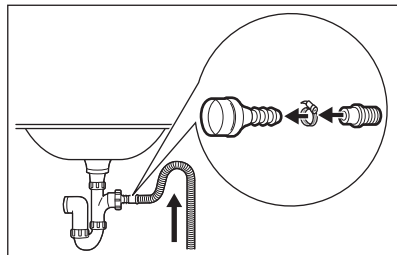

Ujistěte se, že je na vypouštěcí hadici oblouk, aby se do spotřebiče nedostávala voda či nečistoty vypouštěné z umyvadla.

6. Zaveďte hadici přímo do odpadního potrubí zabudovaného ve stěně místnosti se zajištěním pomocí spony.

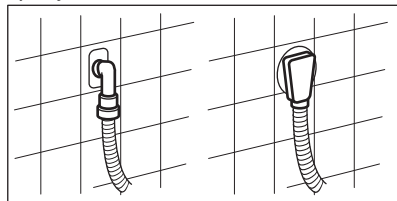

## 5.5 Připojení k elektrické síti

Na konci instalace spotřebiče můžete zapojit síťovou zástrčku do síťové zásuvky.

Typový štítek na vnitřní hraně dveří spotřebiče a část „Technické údaje“ stanovují potřebné elektrické parametry. Ujistěte se, že jsou kompatibilní s napájením ze sítě.

Ověřte si, zda váš domácí elektrický rozvod unese maximální požadované zatížení i případné další současně zapnuté domácí elektrospotřebiče.

**Spotřebič zapojte na zásuvku s uzemněním.**

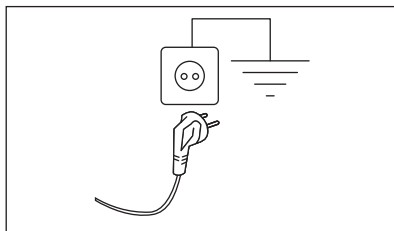

Napájecí kabel musí být po instalaci spotřebiče snadno přístupný.

V případě jakýchkoliv elektrickářských prací potřebných k instalaci tohoto spotřebiče se obraťte na naše autorizované servisní středisko.

Výrobce odmítá veškerou odpovědnost za možné poškození zdraví nebo za škody na majetku, k nimž došlo v důsledku nedodržení výše uvedených pokynů.

## 6. PŘÍSLUŠENSTVÍ

### 6.1 K dostání v internetovém obchodě

**www.electrolux.com/shop**  
nebo u autorizovaného prodejce

Pozorně si přečtěte pokyny dodané spolu s příslušenstvím.



Pouze správné příslušenství schválené společností ELECTROLUX zajistí bezpečnostní standardy spotřebiče. Při použití neschválených součástí budou jakékoliv záruční nároky neplatné.

### 6.2 Souprava fixovacích destiček (4055171146)

Pokud spotřebič instalujete na podstavec, zajistěte jej pomocí fixovacích destiček.

## 7. OVLÁDACÍ PANEL

### 7.1 Speciální funkce

Vaše nová pračka splňuje všechny moderní požadavky na účinné praní prádla s nízkou spotřebou vody, energie a pracího prostředku a na šetrnou péči o tkaniny.

- Díky funkci **Měkké Plus** se aviváž v prádle rovnoměrně nadávkuje, pronikne hluboko k vláknům a zajistí tak dokonalou měkkost.

- Pára představuje rychlý a snadný způsob osvěžení prádla. Šetrné parní programy odstraňují pachy a snižují pomačkání tkanin. Žehlení tak bude snazší!
- **SensiCare System** automaticky upravuje délku programu podle prádla v bubnu, aby bylo dosaženo skvělých výsledků praní za co nejkratší možnou dobu.



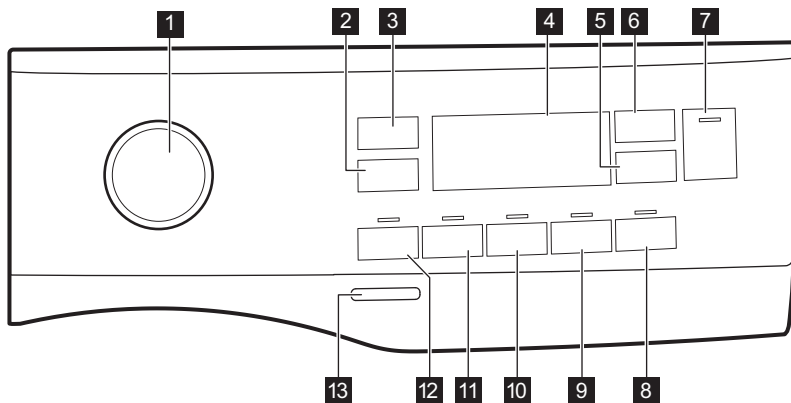





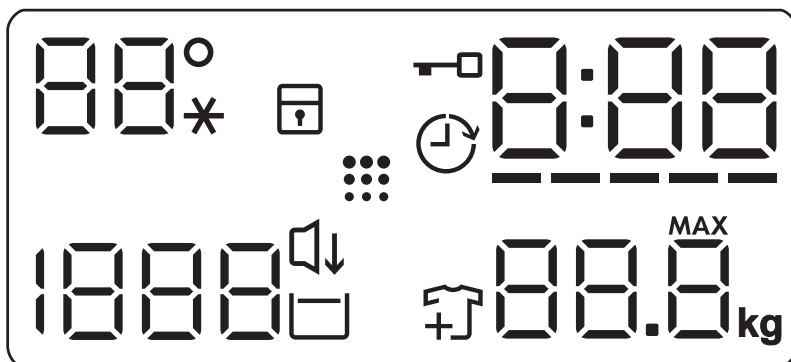

## 7.2 Popis ovládacího panelu



- |   |  |
|---|--|
| <p><b>1</b> Volič programu</p> <p><b>2</b> Dotykové tlačítko snížení rychlosti odstředování </p> <p><b>3</b> Dotykové tlačítko teploty </p> <p><b>4</b> Displej</p> <p><b>5</b> Dotykové tlačítko Odložený start </p> <p><b>6</b> Dotykové tlačítko Časový manažer </p> <p><b>7</b> Dotykové tlačítko Start/Pauza </p> | <p><b>8</b> Dotykové tlačítko Snadné žehlení </p> <p><b>9</b> Dotykové tlačítko funkce Soft Plus </p> <p><b>10</b> Dotykové tlačítko Extra máchání </p> <p><b>11</b> Dotykové tlačítko Skvrny </p> <p><b>12</b> Dotykové tlačítko Předpírka </p> <p><b>13</b> Tlačítko Zap/Vyp</p> |
|---|--|

## 7.3 Displej



 --*	Oblast teploty: Ukazatel teploty Ukazatel studené vody
	Ukazatel dětské bezpečnostní pojistky.
	Ukazatel odloženého startu.
	Ukazatel zablokování dvířek.
	Tento digitální ukazatel může zobrazovat: <ul style="list-style-type: none"> <li>• Délku programu (např. 2:40).</li> <li>• Čas odkladu (např. 2h).</li> <li>• Konec programu (000).</li> <li>• Výstražný kód (např. E20).</li> </ul>
-----	Čárkový ukazatel funkce Časový manažer.
	Ukazatel maximální hmotnosti prádla.
	Ukazatel přidání prádla. Zobrazí se na začátku prací fáze, kdy uživatel může stále pozastavit chod spotřebiče a přidat více prádla.
	Ukazatel čištění bubnu.
	Ukazatel Noční cyklus.
	Ukazatel zastavení máchání.
 - - -	Oblast odstředování: Ukazatel rychlosti odstředování Ukazatel funkce Bez odstředění. Fáze odstředování je vypnuta.

## 8. VOLIČ A TLAČÍTKA

### 8.1 Úvod



Funkce nejsou dostupné se všemi pracími programy. Zkontrolujte kompatibilitu mezi funkcemi a pracími programy v „Tabulce programů“. Funkce se mohou navzájem vylučovat a spotřebič vám v takovém případě nedovolí současně nastavit nekompatibilní funkce.

### 8.2 Zap/Vyp

Stisknutím tohoto tlačítka na několik sekund zapnete nebo vypnete spotřebič. Při zapínání a vypínání spotřebič zazní dvě různé melodie.

Jelikož funkce pohotovostního režimu po několika minutách automaticky vypne spotřebič, aby snížila spotřebu energie, možná budete muset spotřebič znovu zapnout.

Pro více podrobností viz odstavec Pohotovostní režim v kapitole Denní používání.

### 8.3 Teplota

Po zvolení pracího programu spotřebič automaticky navrhne výchozí teplotu.

Opakovaně stiskněte toto tlačítko, dokud se na displeji nezobrazí požadovaná teplota.

Když se na displeji zobrazí ukazatele  $_{-} - *$ , spotřebič neohřívá vodu.

### 8.4 Odstředění

Když nastavíte program, spotřebič automaticky nastaví maximální povolenou rychlost odstředování kromě programu Denim. Pomocí této funkce můžete změnit výchozí rychlost odstředování.

Opakovaným stisknutím tohoto tlačítka:

- **Snižíte rychlost odstředování.** Na displeji se zobrazí pouze rychlosti odstředování dostupné se zvoleným programem.
- **Dodatečné funkce odstředování Bez**

#### **odstředění – – –:**

Nastavením této funkce vypnete všechny odstředovací fáze. Spotřebič provede pouze vypouštěcí fázi zvoleného pracího programu. Tuto funkci nastavte u velmi jemných tkanin. Fáze máchání u některých pracích programů spotřebuje více vody.

- Spustíte funkci **Zastavení máchání** .



Konečné odstředění se neprovede. Nedojde k vypuštění vody z posledního máchání, aby se prádlo nezmačkalo. Prací program skončí s vodou v bubnu.

Na displeji se zobrazí ukazatel .

Dvířka zůstanou zablokovaná a buben se pravidelně otáčí, aby se snížilo zmačkání prádla. Před odblokováním dvířek je nutné vypustit vodu.

Pokud stisknete tlačítko Start/Pauza, spotřebič provede odstředovací fázi a vypustí vodu.

-  Spotřebič automaticky vypustí vodu po přibližně 18 hodinách.

- Spustíte funkci **Noční cyklus**  . Průběžné a konečné odstředovací fáze jsou potlačeny a program končí s vodou v bubnu. To pomáhá snížit zmačkání prádla.

Na displeji se zobrazí ukazatel  .

Dvířka zůstanou zablokována. Buben se otáčí pravidelně, aby se snížilo zmačkání prádla. Před odblokováním dvířek je nutné vypustit vodu. Jelikož se jedná o velmi tichý program, je vhodný k použití v nočních hodinách, když jsou k dispozici levnější tarify elektřiny. U některých programů se máchání provádějí s použitím většího množství vody.

Pokud stisknete tlačítko Start/Pauza , spotřebič provede pouze vypouštěcí fázi.

-  Spotřebič automaticky vypustí vodu po přibližně 18 hodinách.

### 8.5 Předpírka

Díky této funkci můžete k pracímu programu přidat fázi předpírky.

Rozsvítí se příslušná kontrolka nad dotykovým tlačítkem.

- Pomocí této funkce přidáte před fázi praní fázi předpírky při 30 °C. Tato funkce se doporučuje u silně zašpiněného prádla, obzvláště obsahuje-li písek, prach, bahno nebo jiné pevné částice.

-  Tato funkce může prodloužit délku programu.

### 8.6 Skvrna

Stisknutím tohoto tlačítka přidáte k programu fázi odstraňování skvrn.

Rozsvítí se příslušná kontrolka nad dotykovým tlačítkem.

Tuto funkci použijte u prádla s odolnými skvrnami.

Při nastavení této funkce vložte odstraňovač skvrn do komory .

-  Tato funkce prodlouží délku programu.  
Tato funkce není k dispozici u programů s teplotou nižší než 40 °C.

## 8.7 Stálé Extra máchání

Pomocí této funkce můžete přidat několik máchání podle zvoleného pracího programu.

Tuto funkci použijte u lidí trpících alergiemi na zbytky pracích prostředků a osob s citlivou pokožkou.

-  Tato funkce prodlouží délku programu.

Rozsvítí se odpovídající kontrolka nad dotykovým tlačítkem a v průběhu dalších programů trvale svítí, dokud tato funkce není vypnuta.

## 8.8 Stálé Měkké Plus

Nastavte tuto funkci k optimalizaci dávkování aviváže a zlepšení měkkosti prádla.

Doporučuje se zapnout, když používáte aviváž.

-  Tato funkce prodlouží délku programu.

Rozsvítí se odpovídající kontrolka nad dotykovým tlačítkem a v průběhu dalších programů trvale svítí, dokud tato funkce není vypnuta.

## 8.9 Snadné žehlení

Spotřebič pečlivě vypere a odstředí prádlo, aby se zabránilo jeho zmačkání.

Spotřebič sníží rychlost odstředování, spotřebuje více vody a přizpůsobí délku programu druhu prádla.



Rozsvítí se příslušná kontrolka.

## 8.10 Odložený start

Díky této funkci můžete odložit spuštění programu na příhodnější čas.

Opakovaným stisknutím tlačítka nastavíte požadovanou prodlevu. Doba

se zvyšuje v krocích po 1 hodině až do 20 hodin.

Na displeji se zobrazí ukazatel  a zvolený čas odloženého startu. Po stisknutí tlačítka Start/Pauza  spotřebič spustí odpočet a dvířka se zablokují.

## 8.11 Řízení času

Pomocí této funkce můžete zkrátit délku programu v závislosti na velikosti náplně a stupni zašpinění.

Když nastavíte prací program, na displeji se zobrazí jeho výchozí délka a čárky

-----

---- vhodný pro plnou náplň normálně zašpiněného prádla.

--- krátký program pro plnou náplň mírně zašpiněného prádla.

-- velmi krátký program pro menší náplň mírně zašpiněného prádla (doporučuje se maximálně poloviční náplň).

- nejkratší program k osvěžení malého množství prádla.

Řízení času je dostupný pouze u programů v tabulce.

ukazatel	Eco 40-60	Cottons	Synthetics
----- 1)	■	■	■
----	■	■	■
---	■	■	■
--	■	■	■
-	■	■	■

1) Výchozí délka pro všechny programy.



U některých spotřebičů se délka programu zkrátí a nezobrazí se žádné čárky.



## 8.12 Start/Pauza

Stisknutím tlačítka Start/Pauza spustíte nebo pozastavíte spotřebič či přerušíte probíhající program.





## 9. PROGRAMY

### 9.1 Tabulka programů

Program Výchozí te- plota Rozsah te- ploty	Referenční rychlost odstřeďo- vání Rozsah ot- áček od- středění [ot/min ]	Maxi- mální množ- ství prádla	Popis programu (Typ náplně a stupeň zašpinění)
Eco 40-60 40 °C <sup>1)</sup>	1400 ot./ min. (1400- 400)	7 kg	<b>Bílá bavlna a bavlna s trvalými barvami.</b> Normálně zašpiněné prádlo. Spotřeba energie se sníží a délka pracovního programu se prodlouží. Tím se dosáhne dobrých výsledků praní.
Cottons 40 °C 90 °C – stude- ná	1400 ot./ min. (1400- 400)	7 kg	<b>Bílá a barevná bavlna.</b> Normálně a velmi zašpiněné.
Synthetics 40 °C 60 °C – stude- ná	1200 ot./ min. (1200 - 400)	3 kg	<b>Prádlo ze syntetických nebo směsových tkanin.</b> Normálně zašpiněné prádlo.
Delicates 30 °C 40 °C – stude- ná	1200 ot./ min. (1200- 400)	1,5 kg	<b>Prádlo z jemných tkanin jako akryl, viskóza a směsové tkaniny vyžadující šetrnější praní.</b> Normálně a lehce zašpiněné prádlo.
Rapid 14min 30 °C	800 ot./min. (800- 400)	1 kg	<b>Syntetické prádlo a prádlo ze směsových tkanin.</b> Lehce zašpiněné prádlo a prádlo k osvěžení.
Rinse	1400 ot./ min. (1400- 400)	7 kg	<b>Veškeré tkaniny s výjimkou vlněných a velmi jemných tkanin.</b> Program pro máchání a odstředění prádla. Výchozí rychlost odstředování je ta, která se používá u programů pro bavlněné prádlo. Snížte rychlost odstředování podle typu prádla. V případě potřeby nastavením funkce Extra máchání přidejte máchání. Při nízké rychlosti odstředování spotřebič provede šetrné máchání a krátké odstředění.

Program Výchozí teplota Rozsah teploty	Referenční rychlost odstředování Rozsah otáček odstředění [ot/min ]	Maximální množství prádla	Popis programu (Typ náplně a stupeň zašpinění)
Drain/Spin	1400 ot./min. (1400 -400)	7 kg	<b>Veškeré tkaniny s výjimkou vlněných a jemných tkanin.</b> Pro odstředění prádla a vypuštění vody z bubny.
Anti-Allergy  60 °C	1400 ot./min. (1400 - 400)	7 kg	<b>Bílé bavlněné prádlo.</b> Tento program odstraňuje mikroorganismy pomocí prací fáze s teplotou udržovanou nad 60 °C po několik minut. To pomáhá odstraňovat mikroby, bakterie, mikroorganismy a částice. Přidáním páry společně s další fází máchání zajistíte řádné odstranění zbytků pracího prostředku a pylů/ alergenů, což je vhodné pro osoby s choulostivou a citlivou pokožkou.
Baby Clothes 40 °C 40 °C – studená	1200 ot./min. (1200 - 400)	1,5 kg	Šetrný program vhodný pro dětské prádlo. Díky vysoké hladině vody a šetrnému pohybu při fázi praní jsou chráněny barvy i vlákna.
Silk  30 °C	800 ot./min. (800 - 400)	0,5 kg	Speciální program pro <b>hedvábí a smíšené syntetické prádlo.</b>
Wool  40 °C 40 °C – studená	1200 ot./min. (1200- 400)	1,5 kg	<b>Vlna vhodná k praní v pračce, vlněné a jiné tkaniny, které lze prát ručně</b> se symbolem „ruční praní“ na etiketě <sup>2</sup> ).
Sport 30 °C 40 °C – studená	1200 ot./min. (1200 - 400)	3 kg	<b>Sportovní oblečení ze smíšených tkanin.</b> Lehce zašpiněné prádlo nebo prádlo k osvěžení.



Program Výchozí teplota Rozsah teploty	Referenční rychlost odstředování Rozsah otáček odstředění [ot/min ]	Maximální množství prádla	Popis programu (Typ náplně a stupeň zašpinění)
Outdoor  30 °C 40 °C – studená	1200 ot./min. (1200- 400)	2 kg <sup>3)</sup> 1 kg <sup>4)</sup>	 Nepoužívejte aviváž a ujistěte se, že v dávkovači pracího prostředku nejsou žádné zbytky aviváže.
<p><b>Syntetické sportovní prádlo.</b> Tento program je navržen k šetrnému praní moderního venkovního sportovního oblečení a je rovněž vhodný pro sportovní prádlo do tělocvičen, na kolo, pro jogging a podobné. Doporučená náplň prádla je 2 kg.</p> <p><b>Nepromokavé, voděodolné-prodyšné a vodoodpudivé tkaniny.</b> Tento program lze také použít k obnově vodoodpudivých vlastností, protože je speciálně upraven pro tkaniny s hydrofobickým povlakem. Pro obnovu vodoodpudivých vlastností postupujte následovně:</p> <ul style="list-style-type: none"> <li>• Nasypete/nalijte prací prostředek do komory .</li> <li>• Nalijte speciální přípravek na obnovu vodoodpudivých vlastností tkanin do komory pro aviváž .</li> <li>• Snižte náplň prádla na 1 kg.</li> </ul>			
 Obnovení vodoodpudivých vlastností tkanin můžete dále vylepšit sušením v bubnové sušičce, když nastavíte sušicí program Outdoor (je-li k dispozici a pokud je v pokynech k péči o konkrétní oděv bubnové sušení povoleno).			



Program											
Silk	■	■								■	
Wool	■	■	■							■	
Sport	■	■	■		■		■			■	
Outdoor	■	■	■				■			■	
Denim	■	■	■	■		■	■	■	■	■	

### Vhodné prací prostředky pro prací programy

Program	Univerzální práškový prací prostředek <sup>1)</sup>	Univerzální tekutý prací prostředek	Tekutý prací prostředek na barevné prádlo	Pro jemné vlněné prádlo	Speciální
Eco 40-60	▲	▲	▲	--	--
Cottons	▲	▲	▲	--	--
Synthetics	▲	▲	▲	--	--
Delicates	--	--	--	▲	▲
Rapid 14min	--	▲	▲	--	--
Anti-Allergy	▲	▲	--	--	▲
Baby Clothes	--	▲	▲	--	▲
Silk	--	--	--	▲	▲
Wool	--	--	--	▲	▲
Sport	--	▲	▲	--	▲
Outdoor	--	--	--	▲	▲
Denim	--	--	▲	▲	▲

<sup>1)</sup> Při teplotě vyšší než 60 °C se doporučuje používat práškový prací prostředek.

▲ = Doporučeno

-- = Nedoporučeno

## 9.2 Woolmark Wool Care - Modrá





Prací program pro vlnu u této pračky schválila společnost Woolmark pro praní vlněných oděvů určených pro „ruční praní“ za podmínky, že tyto oděvy se budou prát podle pokynů uvedených na etiketě a podle pokynů výrobce této pračky. M1460 Symbol Woolmark představuje v mnoha zemích certifikační známku.

## 10. NASTAVENÍ

### 10.1 Zvuková signalizace

Tento spotřebič je vybaven různou zvukovou signalizací, která zazní, když:

- Zapnete spotřebič (speciální krátká znělka).
- Vypnete spotřebič (speciální krátká znělka).
- Stisknete tlačítka (zvuk cvaknutí).
- Provedete neplatnou volbu (tři krátké zvuky).
- Program je dokončen (cca dvouminutový sled zvuků).
- Spotřebič má poruchu (cca pětiminutový sled krátkých zvuků).



Chcete-li **vypnout** či **zapnout** zvukovou signalizaci při dokončení programu, stiskněte současně na dvě sekundy tlačítka  a . Na displeji se zobrazí On/Off



Když zvukovou signalizaci vypnete, bude stále funkční v případě poruchy spotřebiče.

### 10.2 Dětská bezpečnostní pojistka

Díky této funkci můžete zabránit dětem, aby si hrály s ovládacím panelem.

- Funkci **zapnete** či **vypnete** stisknutím a podržením tlačítka , dokud se na displeji **nezobrazí nebo nepřestane zobrazovat** ukazatel .

Spotřebič po vypnutí nastaví tuto funkci jako výchozí.

Funkce dětské bezpečnostní pojistky nemusí být několik sekund po zapnutí spotřebiče k dispozici.

## 11. PŘED PRVNÍM POUŽITÍM

1. Ujistěte se, že je k dispozici elektrické napájení a vodovodní kohoutek je otevřený.
2. Nalijte dva litry vody do přihrádky pro prací prostředek označené **2**. Zapnete tak vypouštěcí systém.
3. Nalijte menší množství pracího prostředku do přihrádky označené **2**.

4. Nastavte a spusťte program pro bavlnu na nejvyšší teplotu bez prádla v bubnu.

Tímto postupem odstraníte všechny možné nečistoty z bubnu a vany spotřebiče.

## 12. DENNÍ POUŽÍVÁNÍ



### VAROVÁNÍ!

Viz kapitoly o bezpečnosti.

### 12.1 Zapnutí spotřebiče

1. Zasuňte zástrčku do zásuvky.
2. Otevřete vodovodní kohoutek. Zazní krátký zvukový signál.

Na displeji se zobrazí délka programu.

### 12.2 Vkládání prádla

1. Otevřete dvířka spotřebiče.
2. Před vložením do spotřebiče vyprázdněte kapsy a prádlo rozložte.
3. Vložte prádlo do bubnu kus po kuse. Nevkládejte do bubnu příliš mnoho prádla.
4. Dvířka pevně zavřete.

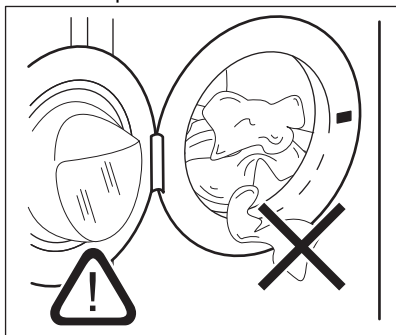

### POZOR!

Ujistěte se, že mezi těsněním a dvířky nezůstane žádné prádlo, aby nedošlo k úniku vody a poškození prádla.



Praním tkanin, které jsou silně znečištěné olejem nebo tukem, by se mohly poškodit pryžové součásti pračky.

### 12.3 Použití pracího prostředku a přísad

1. Odměřte prací prostředek a aviváž.
2. Vložte prací prostředek a aviváž do příslušných komor.
3. Opatrně zavřete zásuvku pracího prostředku

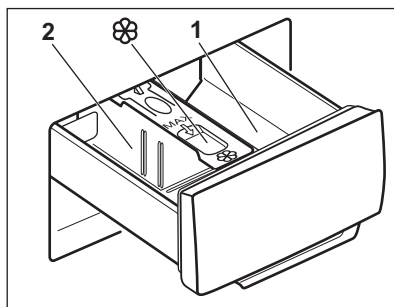

### POZOR!

Používejte pouze prací prostředky určené k použití v pračkách.



Vždy dodržujte pokyny uvedené na balení pracích prostředků.

<b>1</b>	Komora na prací prostředek pro fázi předpírky nebo program namáčení (je-li k dispozici). Prací prostředek pro předpírku a namáčení přidejte před spuštěním programu.
<b>2</b>	Komora na prací prostředek fáze praní. Pokud používáte tekutý prací prostředek, odměřte jej okamžitě před spuštěním programu.
	Komora na tekuté přísady (aviváž, škrob). Produkt vložte do komory před spuštěním programu.

V případě potřeby po pracím programu odstraňte z dávkovače zbytky pracího prostředku.

### 12.4 Změna polohy rozdělovače pracího prostředku

1. Dávkovač pracích prostředků vytáhněte. Poloha **A** rozdělovače pracího prostředku je určena pro **práškový prací prostředek** (nastavení z výroby).

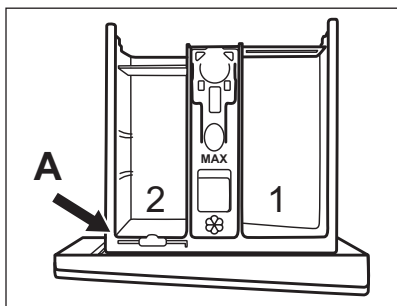

2. **Chcete-li použít rovněž tekutý prací prostředek/přísady nebo bělicí prostředek:** Vytáhněte rozdělovač pracího prostředku z polohy **A** a vložte ho do polohy **B**.

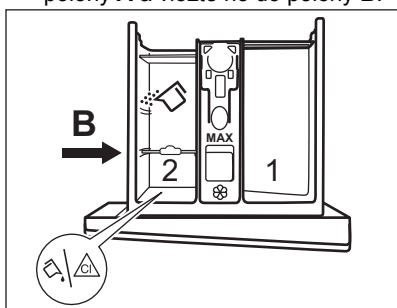

Poloha **B** rozdělovače pracího prostředku je určena pro práškový prací prostředek v zadní přihrádce a pro tekutý prací prostředek/přísady nebo bělicí prostředek v přední přihrádce.

3. **Chcete-li použít pouze tekutý prací prostředek:** Vložte rozdělovač pracího prostředku do polohy **C**.

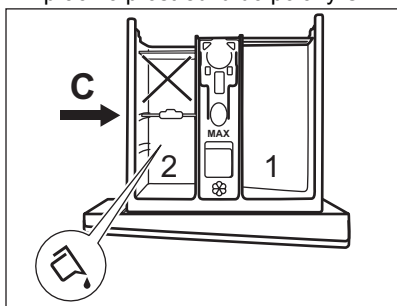

- Nepoužívejte gelové nebo husté tekuté prací prostředky.
- Nepřesahujte maximální dávku tekutého pracího prostředku.
- Nenastavujte fázi předpírky.

- Nepoužívejte funkci odloženého startu.

4. Odměřte prací prostředek a aviváž a dávkovač pracího prostředku důkladně zavřete.

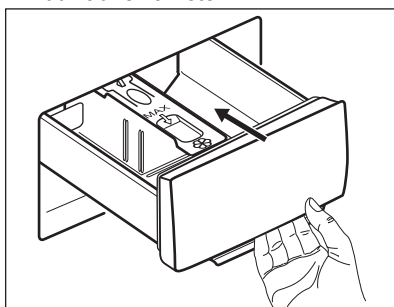

Ujistěte se, že rozdělovač pracího prostředku je zasunut správně a při zasunutí zásuvky nepřekáží.

## 12.5 Nastavení programu

1. Pootočte voličem programů na volbu požadovaného pracího programu.

Ukazatel tlačítka Start/Pauza  bliká.

2. Změnu teploty nebo rychlosti odstředování provedete stisknutím příslušných tlačítek.

3. V případě potřeby nastavte jednu či více funkcí stisknutím příslušných tlačítek. Na displeji se zobrazí příslušné ukazatele a poskytované údaje se změní odpovídajícím způsobem.

 V případě, že určitá volba **není možná**, zazní zvukový signál a na displeji se zobrazí **--**.

## 12.6 Spuštění programu

Stisknutím tlačítka Start/Pauza  program spustíte.





Příslušný ukazatel přestane blikat a trvale se zobrazuje.

Program se spustí a dvířka se zablokují.

Na displeji se zobrazí ukazatel .





 Před naplněním spotřebiče vodou může krátce pracovat vypouštěcí čerpadlo.

## 12.7 Spuštění programu s odloženým startem

1. Opakovaně stiskněte tlačítko Odložený start , dokud se na displeji nezobrazí požadovaný čas prodlevy. Na displeji se zobrazí ukazatel .
2. Stiskněte tlačítko Start/Pauza . Dvířka spotřebiče se zablokují a spustí se odpočet do odloženého startu. Na displeji se zobrazí ukazatel . Po dokončení odpočtu se automaticky spustí zvolený program.



## Zrušení odloženého startu po spuštění odpočtu

Zrušení odloženého startu:

1. Stisknutím tlačítka Start/Pauza  pozastavte chod spotřebiče. Příslušný ukazatel začne blikat.
2. Opakovaně stiskněte tlačítko Odložený start , dokud se na displeji nezobrazí  a ukazatel  se nepřestane zobrazovat.
3. Opětovným stisknutím tlačítka Start/Pauza  program okamžitě spustíte.

## Změna odloženého startu po spuštění odpočtu

Změna odloženého startu:

1. Stisknutím tlačítka Start/Pauza  pozastavte chod spotřebiče. Příslušný ukazatel začne blikat.
2. Opakovaně stiskněte tlačítko Odložený start , dokud se na displeji nezobrazí požadovaný čas prodlevy.
3. Opětovným stisknutím tlačítka Start/Pauza  spustíte nový odpočet.

## 12.8 Detekce náplně systému SensiCare

Po stisknutí tlačítka Start/Pauza :



1. Systém SensiCare spustí detekci hmotnosti náplně prádla a vypočítá reálnou délku programu. Čárkové

ukazatele funkce Časový manažer ----- nacházející se pod číslicemi s časovým údajem během této fáze zobrazují jednoduchou animaci.

2. Po asi 15-20 minutách se čárkové ukazatele funkce Časový manažer přestanou zobrazovat a zobrazí se délka nového cyklu. Spotřebič automaticky upravuje délku programu podle náplně, aby bylo dosaženo skvělých výsledků praní za co nejkratší možnou dobu.

## 12.9 Přerušování programu a změna funkcí

Při spuštěném programu můžete změnit **pouze určité** funkce:

1. Stiskněte tlačítko Start/Pauza . Příslušná kontrolka začne blikat.
2. Změňte funkce. Údaje poskytované na displeji se změní odpovídajícím způsobem.
3. Stiskněte opět tlačítko Start/Pauza .

Prací program bude pokračovat.



Chcete-li program spustit znovu, volič programu musí být nastaven správně do polohy přerušování programu a kontrolka tlačítka Start/Pauza  musí blikat.

## 12.10 Zrušení probíhajícího programu

1. Stisknutím tlačítka Zap/Vyp zrušíte program a vypnete spotřebič.
2. Stisknutím tlačítka Zap/Vyp opětovně zapnete spotřebič.



Pokud již byla dokončena fáze systému SensiCare a již započalo napouštění vody, nový program se spustí **bez zopakování fáze systému SensiCare**. Voda a prací prostředek nebudou vypuštěny, aby se zabránilo plýtvání.

Existuje ještě další způsob zrušení:





1. Otočte voličem do polohy „Reset“ • .
  2. Počkejte jednu sekundu. Na displeji se zobrazí  .
- Nyní můžete zadat nový prací program.

## 12.11 Otevření dvířek - Vložení oblečení



Pokud je teplota a hladina vody v bubnu příliš vysoká anebo se buben stále otáčí, neměli byste dvířka otvírat.

Zatímco probíhá program nebo odpočet odloženého startu, dvířka spotřebiče jsou zablokována. Na displeji se zobrazí ukazatel .

1. Stiskněte tlačítko Start/Pauza  .  
Kontrolka  začne blikat.
2. Počkejte, až ukazatel zablokování dvířek  přestane blikat a přestane se zobrazovat. Otevřete dvířka spotřebiče. V případě potřeby vložte nebo vyjměte prádlo. Zavřete dvířka a stiskněte tlačítko Start/Pauza  . Program nebo odpočet odloženého startu bude pokračovat.

## 12.12 Konec programu

Po dokončení programu se spotřebič automaticky zastaví. Zazní zvuková signalizace (pokud je zapnutá). Na displeji se zobrazí .

Zhasne ukazatel tlačítka Start/Pauza .

Dvířka se odblokují a ukazatel  zhasne.

1. Stisknutím tlačítka Zap/Vyp vypnete spotřebič.  
Po pěti minutách od konce programu funkce úspory energie spotřebič automaticky vypne.







Při opětovném zapnutí spotřebiče se na displeji zobrazí konec předchozího programu. Otočením voliče programu nastavte nový program.

2. Vyjměte prádlo ze spotřebiče.
3. Zkontrolujte, zda je buben prázdný.

4. Nechte dvířka a zásuvku dávkovače pracího prostředku lehce otevřené, abyste zabránili vzniku plísní a nepříjemných pachů.
5. Zavřete vodovodní kohoutek.

## 12.13 Vypouštění vody po dokončení programu

Pokud jste zvolili program nebo funkci, která nevypustí vodu z posledního máchání, program se dokončí, ale:

- V části určené pro čas se zobrazí  a na displeji se zobrazí ukazatel zablokovaných dvířek .
  - Buben se stále pravidelně otáčí, aby se zabránilo zmačkání prádla.
  - Dvířka zůstanou zablokována.
  - Před otevřením dvířek je nutné vypustit vodu:
1. V případě potřeby stiskněte tlačítko Odstředění, abyste snížili rychlost odstředování navrženou spotřebičem.
  2. Stiskněte tlačítko Start/Pauza:
    - Pokud jste nastavili Zastavení máchání , spotřebič vypustí vodu a odstředí prádlo.
    - Pokud jste nastavili Noční cyklus , spotřebič pouze vypustí vodu.

Ukazatel funkce Zastavení máchání  a Noční cyklus  se přestane zobrazovat.

3. Po dokončení programu a zhasnutí ukazatele zablokování dvířek  můžete dvířka otevřít.
4. Stisknutím tlačítka Zap/Vyp na několik sekund vypnete spotřebič.

## 12.14 Funkce pohotovostního režimu

Funkce pohotovostního režimu spotřebič automaticky vypne za účelem snížení spotřeby energie, když:

- Spotřebič nepoužíváte po dobu pěti minut, když není spuštěn žádný program.
- Po pěti minutách po dokončení pracího programu. Na displeji se zobrazí délka posledního programu.



Otočením voliče programu nastavte nový program.

Je-li volič otočen do polohy „Reset“ ●, spotřebič se automaticky vypne za 30 sekund.



Pokud jste nastavili program nebo funkci, která končí s vodou v bubnu, funkce pohotovostního režimu **nevypne** spotřebič a nepřipomene vám, abyste vypustili vodu.

## 13. TIPY A RADY



### VAROVÁNÍ!

Viz kapitoly o bezpečnosti.

### 13.1 Vkládání náplně prádla

- Prádlo rozdělte na: bílé, barevné, syntetické, jemné a vlněné.
- Řiďte se pokyny na etiketách praného prádla.
- Neperte současně bílé a barevné prádlo.
- Některé barevné oblečení může během prvního praní pouštět barvu. Doporučujeme proto, abyste jej při prvním praní prali odděleně.
- Vícevrstvé tkaniny, vlněné prádlo a prádlo s potiskem či obrázky obraťte naruby.
- Silně zašpiněné skvrny vyperte a předem ošetřete pomocí vhodného pracího prostředku před vložením příslušných kusů prádla do bubnu.
- Při praní záclon buďte opatrní. Odstraňte háčky a záclony vložte do pracího pytle nebo povlečení na polštář.
- Neperte nezaobroubené prádlo nebo prádlo, které se zatrhává. Při praní malých nebo jemných kusů prádla používejte prací pytel (např. podprsenky s kovovými kosticemi, opasky, punčochové kalhoty, tkaničky, tkanice apod.).

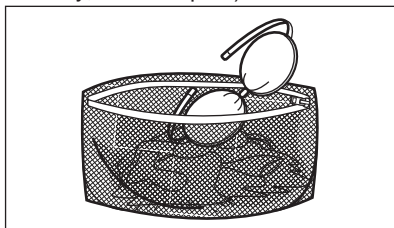

- Velmi malá náplň prádla může způsobit problémy s vyvážením

během fáze odstředování, což vede k nadměrným vibracím. Pokud k tomu dojde:

- přerušte program a otevřete dvířka (viz kapitola „Denní používání“);
- ručně rozložte prádlo rovnoměrně ve vaně spotřebiče;
- stiskněte tlačítko Start/Pauza. Odstředovací fáze bude pokračovat.
- Zapněte knoflíky polštářů, zatáhněte zipy, zapněte háčky a patenty. Svažte pásy, šňůry, tkaničky, tkanice a jakékoli jiné volné prvky.
- Vyprázdněte kapsy a jednotlivé kusy prádla rozložte.

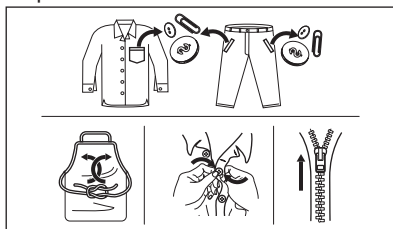

### 13.2 Odolné skvrny

Na některé skvrny voda a prací prostředek nestačí.

Takovéto skvrny doporučujeme předem ošetřit před vložením příslušných kusů prádla do spotřebiče.

K dispozici jsou speciální odstraňovače skvrn. Použijte speciální odstraňovač skvrn vhodný pro daný druh skvrny a tkaniny.

### 13.3 Typ a množství pracího prostředku

Volba pracího prostředku a použití správného množství ovlivňuje výsledky vašeho praní a zároveň pomáhá bránit plýtvání a chránit životní prostředí:

- Používejte výhradně prací prostředky a ostatní přípravky určené speciálně pro pračky. Nejprve se řiďte těmito obecnými pravidly:
  - práškové prací prostředky pro všechny druhy tkanin, s výjimkou jemných tkanin. Pro bílé prádlo a dezinfekci prádla použijte nejlépe práškové prací prostředky obsahující bělidlo,
  - tekuté prací prostředky, přednostně pro prací programy s nízkou prací teplotou (max. 60 °C), pro všechny druhy tkanin nebo speciální prací prostředky pouze pro vlnu.
- Volba a množství pracího prostředku závisí na: typu tkaniny (jemné, vlněné, bavlněné prádlo, apod.), barvě oblečení, velikosti náplně, stupni zašpinění, teplotě praní a tvrdosti použité vody.
- Řiďte se pokyny na balení pracích prostředků a ostatních přísad, aniž byste překročili vyznačené maximální množství (**MAX**).
- Nemíchejte různé typy pracích prostředků.
- Menší množství pracího prostředku použijte tehdy, když:
  - perete malé množství prádla,
  - prádlo je lehce zašpiněné,
  - při praní se tvoří velké množství pěny.
- Když používáte prací tablety nebo kapsle, vždy je vložte do bubnu a nikoliv do dávkovače pracího prostředku.

#### **Nedostatečné množství pracího prostředku může způsobit:**

- neuspokojivé výsledky praní,
- zšednutí náplně prádla,
- mastné oblečení,
- plíseň ve spotřebiči.

#### **Nadměrné množství pracího prostředku může způsobit:**

## 14. ČIŠTĚNÍ A ÚDRŽBA



### **VAROVÁNÍ!**

Viz kapitoly o bezpečnosti.

- pěnovitost,
- nižší prací účinek,
- nedostatečné máchání,
- větší dopad na životní prostředí.

## 13.4 Ekologické rady

Chcete-li ušetřit vodu i energii a přispět k ochraně životního prostředí, doporučujeme řídit se následujícími radami:

- Plnění spotřebiče na **maximální kapacitu uvedenou u každého programu pomáhá snižovat spotřebu energie a vody**.
- Vhodným předběžným ošetřením můžete před práním odstranit skvrny a zašpiněná místa. Prádlo pak můžete vyprat při nižší teplotě.
- Pro použití správného množství pracího prostředku si prostudujte množství navržená výrobcem pracího prostředku a zkontrolujte tvrdost vody ve vašem vodovodním řadu. Viz „Tvrdost vody“.
- Nastavte **maximální možnou rychlost odstředování** u zvoleného pracího programu, **než budete vaše prádlo sušit v bubnové sušičce**. Ušetříte tím energii při sušení!

## 13.5 Tvrdost vody

Pokud je tvrdost vody ve vaší oblasti vysoká či střední, doporučujeme používat změkčovač vody určený pro pračky. V oblastech s měkkou vodou není změkčovač vody nutné používat.

Tvrdost vody ve vaší oblasti zjistíte u místní vodárenské společnosti.

Používejte správné množství změkčovače vody. Dodržujte pokyny uvedené na balení těchto výrobků.

## 14.1 Rozvrh pravidelného čištění

**Pravidelné čištění pomáhá prodloužit životnost vašeho spotřebiče.**

Po každém programu nechte dvířka a dávkovač pracího prostředku lehce pootevřené, abyste zajistili oběh vzduchu a vysušili vlhkost uvnitř spotřebiče: zabráníte tím vzniku plísní a nepříjemných pachů.

Pokud spotřebič delší dobu nepoužíváte: zavřete vodovodní kohoutek a vypojte spotřebič ze zásuvky.

#### Orientační plán pravidelného čištění:

Odstraňování vodního kamene	Dvakrát ročně
Údržbové praní	Jednou měsíčně
Vyčištění dveřního těsnění	Každé dva měsíce
Vyčištění bubnu	Každé dva měsíce
Vyčištění dávkovače pracího prostředku	Každé dva měsíce
Vyčištění přívodní hadice a filtru přívodního ventilu	Dvakrát ročně

Následující odstavec vysvětluje, jak by se měla každá část čistit.

## 14.2 Odstraňování cizích předmětů

- i** Než spustíte prací cyklus, ujistěte se, že jsou všechny kapsy prádla prázdné a všechny volné prvky jsou upevněny. Viz „Plnění prádla“ v části „Rady a tipy“.

## 14.3 Čištění vnějších ploch

Spotřebič čistěte pouze pomocí jemného mycího prostředku a vlažné vody. Všechny plochy důkladně osušte. Nepoužívejte drátěnky nebo jakékoli drsné prostředky.



**POZOR!**  
Nepoužívejte alkohol, rozpouštědla ani chemické výrobky.



**POZOR!**  
Kovové plochy nečistěte pomocí prostředků na bázi chlóru.

## 14.4 Odstraňování vodního kamene



Pokud je tvrdost vody ve vaší oblasti vysoká či střední, doporučujeme používat odvápnovací prostředek určený pro pračky.

Pravidelně kontrolujte usazování vodního kamene v bubnu.

Běžné prací prostředky již obsahují přípravky na změkčování vody, přesto však doporučujeme občas spustit program s prázdným bubnem a přípravkem na odstraňování vodního kamene.



Vždy dodržujte pokyny uvedené na balení těchto výrobků.

## 14.5 Údržbové praní

Opakované a dlouhodobé používání nízkoteplotních programů může způsobit usazování pracího prostředku, zbytků vláken či bakteriální růst uvnitř bubnu a vany. To může vést ke vzniku nepříjemných zápachů a plísní. K eliminaci těchto nánosů a vyčištění vnitřních částí spotřebiče pravidelně provádějte údržbové praní (alespoň jednou měsíčně).



Viz část „Čištění bubnu“.

## 14.6 Dveřní těsnění s lapačem s dvojitým záhybem

Tento spotřebič je vybaven **samočisticím vypouštěcím systémem**, který zajišťuje, že jemná vlákna, která se uvolní z prádla, se odplaví společně s vodou tak, že zákazník vůbec nemusí v této části spotřebiče provádět pravidelné čištění a údržbu.

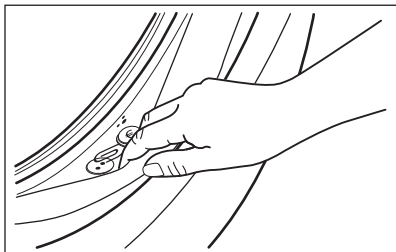

Pravidelně kontrolujte těsnění a odstraňte všechny předměty zachycené uvnitř. Mince, knoflíky a další malé předměty, které zůstaly zapomenuty v kapsách vašeho oblečení, se v průběhu praní uchytí ve speciálním lapači s dvojitým záhybem v těsnění dvířek, odkud je lze snadno vyjmout na konci pracího programu.

### 14.7 Čištění bubny

Pravidelně kontrolujte bubnu, zda se na něm netvoří nežádoucí usazeniny.

V bubnu se může usazovat rez z rezavých částic v prací vodě nebo z vodovodního kohoutku obsahujících železo.

Vyčistěte bubnu pomocí speciálních přípravků na nerezovou ocel.



Vždy dodržujte pokyny uvedené na balení těchto výrobků.

Při čištění bubnu nepoužívejte odstraňovače vodního kamene na bázi kyseliny, drsné čisticí prostředky obsahující chlor nebo železná či ocelové drátěnky.

Pro důkladné vyčištění:

1. Vyjměte všechno prádlo z bubny.
2. Spusťte program Cottons s nejvyšší teplotou.
3. Do prázdného bubnu přidejte malé množství práškového pracího prostředku, aby se vypláchly veškeré zbytky.



Občas se může na konci programu na displeji zobrazit ikona : jedná se o doporučení provést „čištění bubnu“. Jakmile je čištění bubnu dokončeno, ikona se přestane zobrazovat.

### 14.8 Čištění dávkovače pracího prostředku

Abyste zabránili možnému usazování suchého pracího prostředku nebo chuchvalců aviváže či tvorbě plísni v zásuvce pracího prostředku, jednou za čas proveďte následující čištění:

1. Otevřete zásuvku. Zatlačte západku směrem dolů podle vyobrazení a zásuvku vytáhněte.

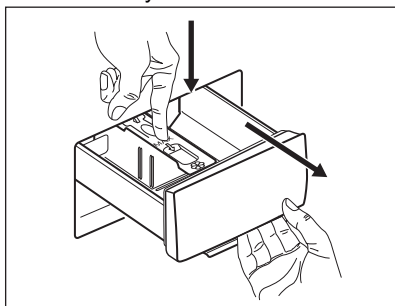

2. Odstraňte horní část komory na přísady, abyste usnadnili čištění, a vypláchněte ji pod tekoucí teplou vodou, abyste odstranili jakékoliv stopy nahromaděného pracího prostředku. Po vyčištění vraťte horní část zpět na místo.

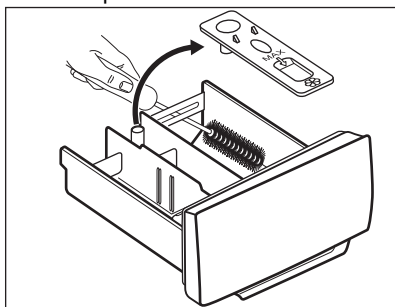

3. Ujistěte se, že jste z horní a dolní části výklenku odstranili veškeré zbytky pracího prostředku. K

vyčištění výklenku použijte malý kartáč.

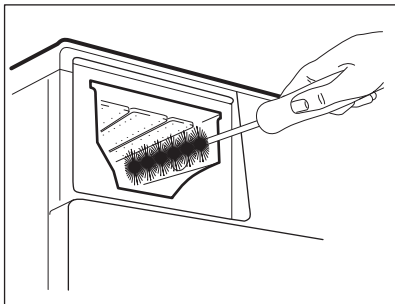

Spusťte program máchání bez prádla v bubnu.

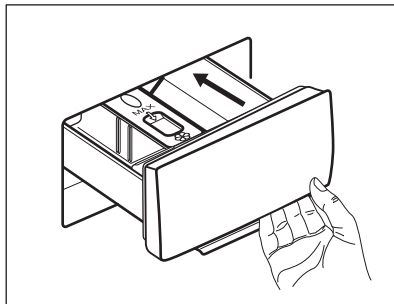

4. Zasuňte zásuvku na prací prostředky do vodicích kolejniček a zavřete ji.

## 14.9 Čištění vypouštěcího čerpadla

Filtr vypouštěcího čerpadla pravidelně kontrolujte a čistěte.

Vypouštěcí čerpadlo vyčistěte, když:

- Spotřebič nevypouští vodu.
- Buben se neotáčí.
- Spotřebič vydává nezvyklý hluk z důvodu ucpaného vypouštěcího čerpadla.
- Na displeji se zobrazí výstražný kód **E20**



### VAROVÁNÍ!

- Vytáhněte zástrčku ze síťové zásuvky.
- Filtr neodstraňujte, pokud spotřebič pracuje.
- Čerpadlo nečistěte, pokud je voda ve spotřebiči horká. Vyčkejte, dokud voda nevychladne.
- Opakovaným zavíráním a otevíráním ventilu opakujte krok 3, dokud nepřestane vytékat voda.

Připravte si hadr na utírání vody, která by mohla při odmontování filtru vytéct.

**K vyčištění čerpadla postupujte následovně:**

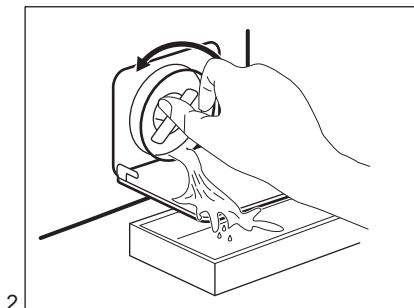
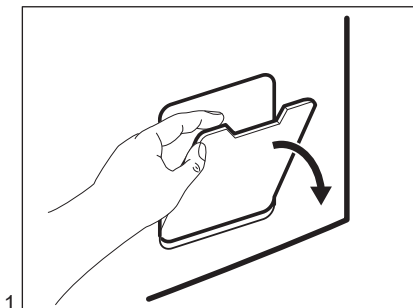

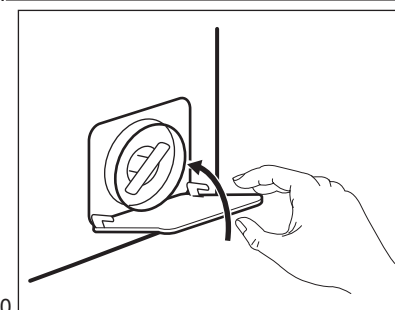
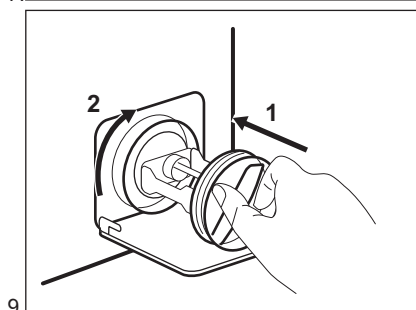
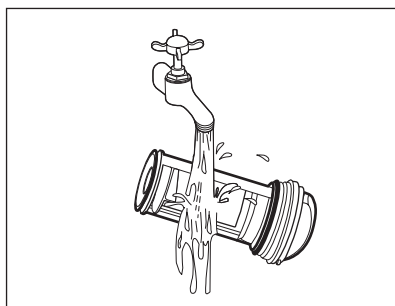
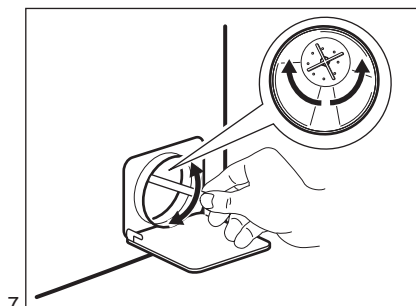
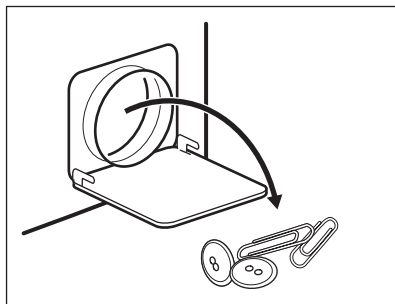
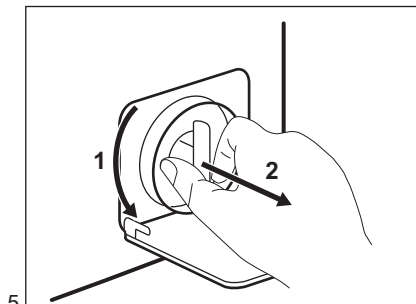
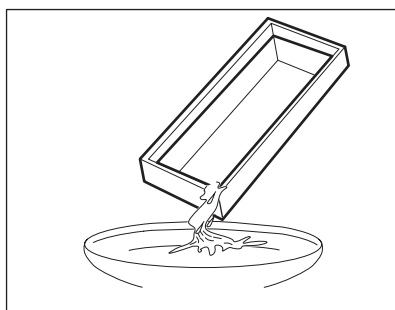
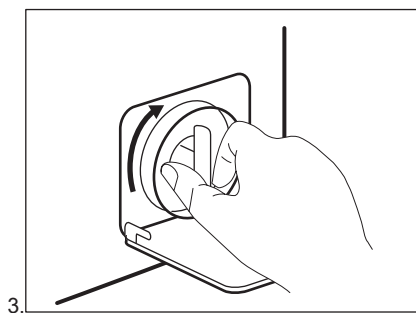

### VAROVÁNÍ!

Ujistěte se, že se oběžné kolo čerpadla může otáčet. Pokud se neotáčí, obraťte se na autorizované servisní středisko. Ujistěte se také, že jste filtr správně utáhli, abyste zabránili únikům vody.

Když vypustíte vodu pomocí nouzového vypouštění, je nutné vypouštěcí systém opět aktivovat:

1. Do komory pro hlavní praní dávkovače pracího prostředku nalijte dva litry vody.
2. Spustíte program na vypouštění vody.

### 14.10 Čištění přívodní hadice a filtru přívodního ventilu

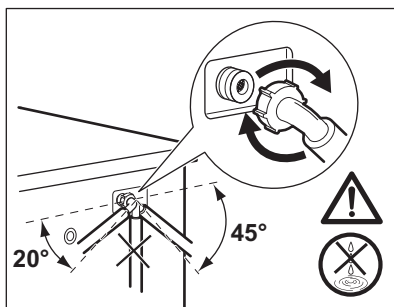
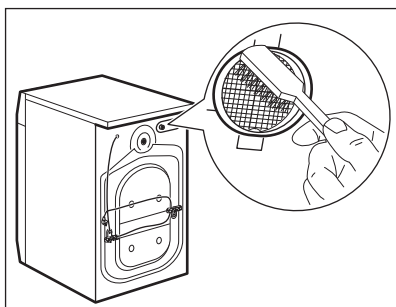
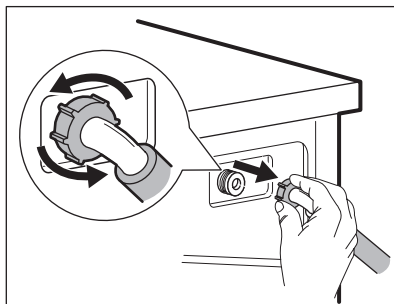
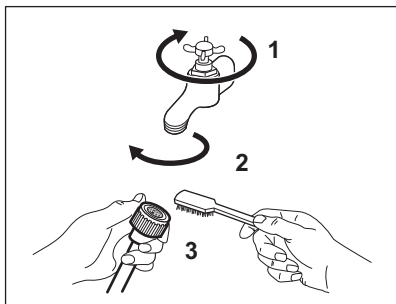

### 14.11 Nouzové vypouštění

Pokud spotřebič nemůže vypustit vodu, proveďte postup popsáný v odstavci „Čištění vypouštěcího čerpadla“. Je-li to nutné, čerpadlo vyčistíte.

Když vypustíte vodu pomocí nouzového vypouštění, je nutné vypouštěcí systém opět aktivovat:

1. Do komory pro hlavní praní dávkovače pracího prostředku nalijte dva litry vody.
2. Spustíte program na vypouštění vody.

### 14.12 Opatření proti vlivu mrazu

Pokud spotřebič instalujete v místě, kde může teplota klesnout na hodnoty kolem

0 °C, vypustte zbylou vodu z přívodní hadice a vypouštěcího čerpadla.

1. Vytáhněte zástrčku ze síťové zásuvky.
2. Zavřete vodovodní kohoutek.
3. Oba konce přívodní hadice vložte do nádoby a nechte z hadice vytéct vodu.
4. Vyprázdněte vypouštěcí čerpadlo. Viz nouzové vypouštění.
5. Když je vypouštěcí čerpadlo prázdné, namontujte přívodní hadici zpět.



#### VAROVÁNÍ!

Před opětovným použitím spotřebiče se ujistěte, že je okolní teplota vyšší než 0 °C.

Výrobce neručí za škody způsobené nízkými teplotami.

## 15. ODSTRAŇOVÁNÍ ZÁVAD



### VAROVÁNÍ!

Viz kapitoly o bezpečnosti.

### 15.1 Výstražné kódy a možné závady

Spotřebič nezačne pracovat nebo se během provozu zastavuje. Nejprve zkuste najít řešení problému (viz tabulky).



### VAROVÁNÍ!

Před každou kontrolou spotřebič vypněte.

**U některých problémů se na displeji zobrazí výstražný kód a tlačítko Start/Pauza může začít nepřetržitě blikat:**



Je-li spotřebič přeplněný, vyjměte z bubnu některé kusy prádla nebo držte dvířka dovřená a současně stiskněte tlačítko Start/Pauza, dokud ukazatel  nepřestane blikat (viz obrázek níže).

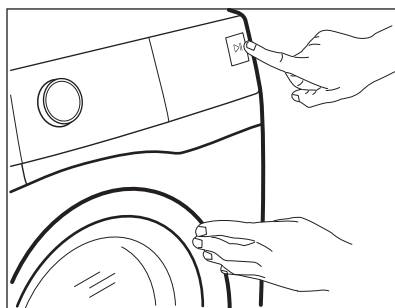

Problém	Možné řešení
<b>E 10</b> Spotřebič se neplní vodou správně.	<ul style="list-style-type: none"> <li>• Zkontrolujte, zda je vodovodní kohoutek otevřený.</li> <li>• Ujistěte se, že není příliš malý tlak na přívodu vody. Ohledně těchto informací se obraťte na místní vodárenský podnik.</li> <li>• Ujistěte se, že není zanesený vodovodní kohoutek.</li> <li>• Ujistěte se, že přívodní hadice není přehnutá, poškozená či přiskřípnutá.</li> <li>• Ujistěte se, že je přívodní hadice správně umístěná.</li> <li>• Ujistěte se, že filtr na přívodní hadici a filtr na ventilu není ucpaný. Řiďte se částí „Čištění a údržba“.</li> </ul>



<b>E20</b> Spotřebič nevypouští vodu.	<ul style="list-style-type: none"> <li>• Ujistěte se, že není zanesený sifon.</li> <li>• Ujistěte se, že vypouštěcí hadice není přehnutá či přiskřípnutá.</li> <li>• Ujistěte se, že není zanesený vypouštěcí filtr. Filtr v případě potřeby vyčistěte. Řiďte se částí „Čištění a údržba“.</li> <li>• Ujistěte se, že je vypouštěcí hadice správně umístěná.</li> <li>• Nastavte vypouštěcí program, pokud jste zvolili program bez vypouštěcí fáze.</li> <li>• Nastavte vypouštěcí program, pokud jste zvolili funkci, která končí s vodou ve vaně.</li> </ul>
<b>E40</b> Dvířka spotřebiče jsou otevřená nebo nejsou správně zavřená.	<ul style="list-style-type: none"> <li>• Zkontrolujte, zda jsou dvířka správně zavřená.</li> </ul>
<b>E91</b> Chyba v komunikaci mezi elektronickými prvky spotřebiče.	<ul style="list-style-type: none"> <li>• Program se nedokončil správně nebo se spotřebič vypnul příliš brzy. Zkuste, zda problém trvá i po vypnutí a zapnutí spotřebiče.</li> <li>• Pokud se výstražný kód na displeji zobrazí znovu, kontaktujte autorizované servisní středisko.</li> </ul>
<b>EKO</b> Napájení ze sítě je nestabilní.	<ul style="list-style-type: none"> <li>• Vyčkejte, dokud nebude napájení v síti stabilní.</li> </ul>

Pokud se na displeji zobrazí jiné výstražné kódy, spotřebič vypněte a zapněte. Pokud problém přetrvává, obraťte se na autorizované servisní středisko.

V případě jiného problému s pračkou vyhledejte možná řešení v níže uvedené tabulce.

Problém	Možné řešení
Nespustil se program.	<ul style="list-style-type: none"> <li>• Ujistěte se, že je zástrčka zapojená do síťové zásuvky.</li> <li>• Přesvědčte se, že jsou dvířka spotřebiče zavřená.</li> <li>• Ujistěte se, že není poškozená domovní pojistka či jistič.</li> <li>• Ujistěte se, že jste stiskli Start/Pauza.</li> <li>• Pokud je nastaven odložený start, zrušte jej nebo vyčkejte do konce odpočtu.</li> <li>• Vypněte funkci dětské bezpečnostní pojistky, pokud je zapnutá.</li> <li>• Zkontrolujte polohu voliče u zvoleného programu.</li> </ul>
Spotřebič se naplní vodou a okamžitě se vypustí.	<ul style="list-style-type: none"> <li>• Ujistěte se, že je vypouštěcí hadice ve správné poloze. Hadice může být umístěna příliš nízko. Viz „Pokyny k instalaci“.</li> </ul>

Problém	Možné řešení
Odstředovací fáze neprobíhá nebo prací program trvá déle než obvykle.	<ul style="list-style-type: none"> <li>• Nastavte program odstředování.</li> <li>• Ujistěte se, že není zanesený vypouštěcí filtr. Filtr v případě potřeby vyčistěte. Řiďte se částí „Čištění a údržba“.</li> <li>• Ručně rozložte prádlo v bubnu a spusťte odstředovací fázi znovu. Tento problém může být zapříčiněn potížemi s vyvážením.</li> </ul>
Na podlaze je voda.	<ul style="list-style-type: none"> <li>• Ujistěte se, že spojky na vodních hadicích jsou těsné a neuniká z nich žádná voda.</li> <li>• Ujistěte se, že přívodní a vypouštěcí hadice není poškozená.</li> <li>• Ujistěte se, že používáte správný prací prostředek ve správném množství.</li> </ul>
Nelze otevřít dvířka spotřebiče.	<ul style="list-style-type: none"> <li>• Ujistěte se, že nebyl zvolen prací program, který končí s vodou v bubnu.</li> <li>• Ujistěte se, že se prací program dokončil.</li> <li>• Nastavte vypouštěcí či odstředovací program, pokud je v bubnu voda.</li> <li>• Ujistěte se, že je spotřebič zapojen do elektrické sítě.</li> <li>• Tento problém může být způsoben poruchou spotřebiče. Kontaktujte autorizované servisní středisko.</li> </ul>
Spotřebič vydává nezvyklý hluk a vibruje.	<ul style="list-style-type: none"> <li>• Ujistěte se, že je spotřebič správně vyrovnan. Viz „Pokyny k instalaci“.</li> <li>• Ujistěte se, že jste odstranili veškerý obalový materiál a přepravní šrouby. Viz „Pokyny k instalaci“.</li> <li>• Do bubnu přidejte více prádla. Může se jednat o příliš malou náplň.</li> </ul>
Délka programu se zvyšuje či snižuje během provádění programu.	<ul style="list-style-type: none"> <li>• Systém SensiCare System dokáže upravit délku programu na základě typu a množství prádla. Viz „Detekce náplně SensiCare System“ v kapitole „Denní používání“.</li> </ul>
Neuspokojivé výsledky praní.	<ul style="list-style-type: none"> <li>• Zvyšte množství pracího prostředku nebo použijte jiný.</li> <li>• Před vypráním prádla odstraňte odolné skvrny pomocí speciálního přípravku.</li> <li>• Nastavte správnou teplotu.</li> <li>• Snižte náplň prádla.</li> </ul>
Příliš mnoho pěny v bubnu během pracího programu.	<ul style="list-style-type: none"> <li>• Snižte množství pracího prostředku.</li> </ul>

Po kontrole spotřebič zapněte. Program bude pokračovat od okamžiku, ve kterém byl přerušen.

Pokud se problém objeví znovu, obraťte se na autorizované servisní středisko.

Potřebné údaje pro servisní středisko najdete na typovém štítku.

## 16. ÚDAJE O SPOTŘEBĚ

### 16.1 Úvod

- i** Podrobné informace o energetickém štítku naleznete na webovém odkazu **www.theenergylabel.eu**.
- i** QR kód na energetickém štítku dodaném se spotřebičem nabízí internetový odkaz na informace týkající se výkonu spotřebiče v databázi EU EPREL. Uchovejte si energetický štítek pro referenční potřeby s návodem k použití a všemi ostatními dokumenty dodanými s tímto spotřebičem. Rovněž lze tyto informace nalézt v databázi EPREL prostřednictvím odkazu **https://eprel.ec.europa.eu** a pomocí názvu modelu a výrobního čísla, které naleznete na typovém štítku spotřebiče. Umístění výrobního štítku naleznete v části „Popis spotřebiče“.

### 16.2 Legenda

<b>kg</b>	Náplň prádla.	<b>h:mm</b>	Délka programu.
<b>kWh</b>	Spotřeba energie.	<b>°C</b>	Teplota prádla.
<b>Litry</b>	Spotřeba vody.	<b>ot./min.</b>	Rychlost odstředování.
<b>%</b>	Zbytková vlhkost na konci odstředovací fáze. Čím vyšší je odstředovací rychlost, tím vyšší je hlučnost a nižší zbytková vlhkost.		

- i** Hodnoty a délka programu se mohou lišit v závislosti na různých podmínkách (např. na teplotě místnosti, teplotě a tlaku vody, velikosti náplně a typu prádla, napájecím napětí), a také pokud změníte výchozí nastavení programu.

### 16.3 Podle nařízení Komise EU č. 2019/2023

Eco 40-60 program	kg	kWh	Litry	h:mm	%	°C	ot./min. 1)
Plná náplň	7	0.940	58	3:25	53.00	46	1351
Poloviční náplň	3,5	0.465	40	2:40	53.00	28	1351

Eco 40-60 program	kg	kWh	Litry	h:mm	%	°C	ot./min.1)
Čtvrtinová náplň	2	0.230	31	2:25	54.00	23	1351

1) Maximální rychlost odstředování.

#### Spotřeba energie v různých režimech

Vypnuto (W)	Pohotovostní režim (W)	Odložený start (W)
0.50	0.50	4.00

Doba do režimu Vypnuto/Pohotovost je max. 15 minut.

## 16.4 Běžné programy



Tyto hodnoty jsou pouze informační.

Program	kg	kWh	Litry	h:mm	%	°C	ot./min.1)
Cottons <sup>2)</sup> 90 °C	7	2.25	85	4:05	52.00	85	1400
Cottons 60 °C	7	1.65	80	3:50	52.00	55	1400
Cottons 20 <sup>3)</sup> 20 °C	7	0.35	80	2:50	52.00	20	1400
Synthetics 40 °C	3	0.75	65	2:10	35.00	40	1200
Delicates <sup>4)</sup> 30 °C	1,5	0.40	50	1:05	35.00	30	1200
Wool 30 °C	1,5	0.25	50	1:05	30.00	30	1200

1) Referenční ukazatel rychlosti odstředování.

2) Vhodné k praní velmi zašpiněných textilií.

3) Vhodné k praní lehce zašpiněného bavlněného prádla.

4) Také funguje jako rychlý prací program pro lehce zašpiněné prádlo.

# 17. STRUČNÝ PŘEHLED

## 17.1 Denní používání

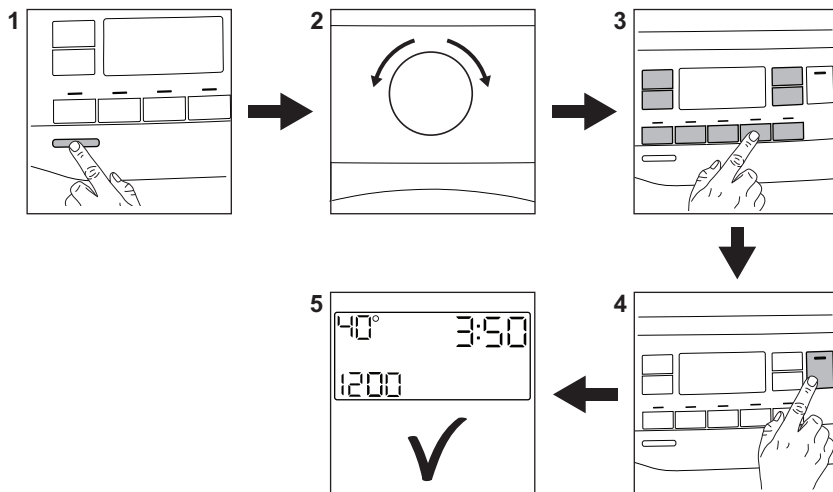

Zasuňte zástrčku do zásuvky.

Otevřete vodovodní kohoutek.

Vložte prádlo.

Nasypte nebo nalijte prací prostředek a další prostředky do příslušné komory v dávkovači.

1. Stisknutím tlačítka **Zap/Vyp** zapnete spotřebič.
2. Pootočte voličem programů na volbu požadovaného programu.

3. Pomocí příslušných dotykových tlačítek nastavte požadované funkce.

4. Program spustíte stisknutím tlačítka **Start/Pauza**.

5. Spotřebič se zapne.

Na konci programu vyjměte prádlo.



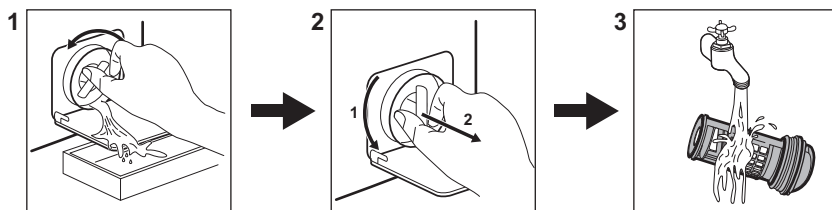

Stisknutím tlačítka **Zap/Vyp** vypnete spotřebič.

## 17.2 Čištění filtru vypouštěcího čerpadla



Filtr čistěte pravidelně a zejména pak tehdy, když se na displeji zobrazí výstražný kód **E20**.

## 17.3 Programy

Programy	Náplň	Popis spotřebiče
<b>Eco 40-60</b>	7 kg	Bílá a barevná bavlna. Běžně zašpiněné prádlo.
<b>Cottons</b>	7 kg	Bílá a barevná bavlna.
<b>Synthetics</b>	3 kg	Prádlo ze syntetických nebo směsových tkanin.
<b>Delicates</b>	1,5 kg	Prádlo ze jemných tkanin jako akryl, viskóza, polyester.
<b>Rapid 14min</b>	1 kg	Syntetické a směsové tkaniny. Lehce zašpiněné prádlo a oblečení k osvěžení.
<b>Rinse</b>	7 kg	Veškeré tkaniny s výjimkou vlněných a velmi jemných tkanin. Program pro máchání a odstředění.
<b>Drain/Spin</b>	7 kg	Veškeré tkaniny s výjimkou vlněných a velmi jemných tkanin. Program pro odstředění a vypouštění vody.
 <b>Anti-Allergy</b>	7 kg	Bílé bavlněné prádlo. Tento program pomáhá odstraňovat mikroby a bakterie.
<b>Baby Clothes</b>	1,5 kg	Šetrný program vhodný pro dětské prádlo.
 <b>Silk</b>	0,5 kg	Speciální program pro hedvábí, které lze prát v pračce, a smíšené syntetické prádlo.
 <b>Wool</b>	1,5 kg	Vlna vhodná ke praní v pračce, ručně praná vlna a jemné kusy prádla.
<b>Sport</b>	3 kg	Sportovní oblečení.
 <b>Outdoor</b>	2 kg <sup>1)</sup> 1 kg <sup>2)</sup>	Moderní venkovní sportovní oblečení.
<b>Denim</b>	2 kg	Džínové oblečení.

1) Prací program.

2) Prací program a fáze pro obnovu voděodolnosti.

## 18. POZNÁMKY K OCHRANĚ ŽIVOTNÍHO PROSTŘEDÍ

Recyklujte materiály označené symbolem . Obaly vyhodte do příslušných odpadních kontejnerů k recyklaci. Pomáhejte chránit životní prostředí a lidské zdraví a recyklovat

elektrické a elektronické spotřebiče určené k likvidaci. Spotřebiče označené příslušným symbolem  nelikvidujte spolu s domovním odpadem. Spotřebič odevzdejte v místním sběrném dvoře nebo kontaktujte místní úřad.



[www.electrolux.com/shop](http://www.electrolux.com/shop)



155282530-A-212022

