



**SULKO**  
Spolehlivá okna

# Plastová a hliníková okna a dveře a jejich příslušenství

## SULKO s.r.o.

### Návod na obsluhu a údržbu

### Reklamační řád

Vážený zákazníku,

dovolte mi, abych Vám touto cestou poděkoval za důvěru, kterou jste v nás vložil, koupí výrobků firmy SULKO s.r.o. Pevně věřím, že Vám naše výrobky budou přinášet radost a užitek po dlouhou dobu.

Společnost SULKO je ryze českou společností, která působí na českém, belgickém, dánském, švýcarském a německém trhu již od roku 1993. Během tohoto období se jí právě díky přízni našich zákazníků podařilo vyrůst v jednoho z nejvýznamnějších výrobců plastových a hliníkových oken a dveří v České republice.

Doufám, že budete spokojeni s našimi výrobky, a že se na nás budete s důvěrou obracet vždy, budete-li mít jakékoliv přání nebo záměr.

Přestože mají plastová a hliníková okna a dveře minimální nároky na údržbu je důležité o ně pečovat. Před použitím námi dodaných výrobků si pozorně přečtěte „Návod na obsluhu a údržbu“

V této publikaci se dozvíte několik informací a užitečných rad k obsluze a údržbě výrobků SULKO pro zachování jejich dlouholeté funkčnosti a trvale pěkného vzhledu.

V případě dotazů neváhejte kontaktovat naše zákaznické centrum či naše obchodní manažery na obchodních kancelářích v celé České republice.

S úctou



**Petr Suchánek**  
jednatel společnosti

## Obsah

<b>I. Návod k obsluze a údržbě</b> .....	6
Popis služeb a výrobků.....	6
Popis .....	6
Okna.....	7
Připojovací spára.....	7
Ošetření připojovací spáry .....	8
Vchodové dveře .....	8
Výroba náhradních klíčů .....	9
Příslušenství .....	9
Venkovní parapety .....	9
Vnitřní parapety .....	10
Žaluzie .....	10
Sítě proti hmyzu .....	10
Překování oken .....	11
Krytky kování, parapetů a žaluzií .....	11
Omezovač otevření .....	11
Dětská pojistka.....	11
Montáž.....	11
Zednické zapravení .....	12
Příslušenství a doplňkový prodej.....	12
Úklid a likvidace odpadu.....	12
Předání díla .....	12
Kontrola před převzetím.....	13
Kontrola profilů.....	13
Kontrola skla .....	13
Kontrola kování.....	13
Kontrola příslušenství .....	13
Kontrola montáže .....	14
Obsluha a manipulace .....	15
Ovládání oken .....	15
Okenní klika .....	15
Balkonová pojistka.....	16
Uzamykatelná klika .....	16
Oboustranná balkonová klika se zámkem .....	16

Ovládání dveří.....	16
Zámek vstupních dveří.....	16
Dveřní klika .....	17
Pravidelné seřízení.....	18
Seřizování oken a balkonových dveří.....	18
Seřizování vstupních dveří .....	23
Pravidelná roční údržba .....	25
Údržba a čištění .....	26
Druhy znečištění a jejich způsob odstranění .....	30
Rosení .....	31
Větrání .....	31
Exteriérová stínící technika.....	32
Venkovní žaluzie .....	32
Venkovní rolety.....	33
Garážová vrata .....	35
<b>II. Záruční a pozáruční servis.....</b>	<b>37</b>
<b>III. Reklamační řád společnosti SULKO s.r.o. ....</b>	<b>40</b>

# I. Návod k obsluze a údržbě

*Návod na obsluhu a údržbu je zákazník povinen uschovat a dbát všech bezpečnostních pokynů obsažených v tomto návodu. Doporučujeme návod před zahájením užívání zboží podrobně prostudovat a informovat o jeho obsahu ostatní uživatele zboží. Jestliže nebude objednavatel nebo jiný uživatel dodržovat pokyny pro správnou obsluhu a údržbu zboží, může dojít k poškození a následné vadě zboží.*

## Popis služeb a výrobků

### Popis

Společnost SULKO s.r.o. dodává a montuje širokou škálu výrobků a jejich doplňky a příslušenství. Jedná se o plastová okna, balkonové a vchodové dveře, hliníková a dřevěná okna, fasádní systémy, vnitřní konstrukce (oddělení vnitřních prostor) a jejich příslušenství. Aktuální celkový přehled sortimentu je na našich webových stránkách [www.sulko.cz](http://www.sulko.cz) v sekci produkty nebo v katalogu produktů na našich pobočkách.

Po více jak dvou desetiletích působení na trhu oken můžeme tvrdit, že plastové a hliníkové výrobky SULKO jsou špičkovým výrobkem ve svém oboru. Pro jejich výrobu používáme značkový profilový systém německé firmy REHAU, která se zabývá výrobou plastů více než 40 let. Plastové profily firmy REHAU a hliníkové profily firem Aluprof, Reynaers a dalších pečlivě vybraných dodavatelů, patří bezesporu mezi nejlepší a nejžádanější v Evropě.

Výrobky SULKO jsou vybaveny obvodovým kováním. U vstupních dveří jsou použity vícebodové zámky a seřizovatelné závěsy (panty).

Pro větší těsnost rámu a křídla je použito dvou nebo tří pryžových obvodových těsnění. Na vnějších dolních stranách rámu jsou otvory sloužící k odvodu vody. Vstupní dveře (a balkonové dveře s hliníkovým prahem) mají navíc speciální hliníkový práh s přerušným tepelným mostem.

Vlastnosti výrobků splňují požadavky normy ČSN 730540 – 2 (tepelná ochrana budov) a ČSN 14351-1 + A1 (funkční vlastnosti oken a dveří).



**Na poškození vzniklá nevhodným zacházením, nadměrným a nešetrným používáním se záruka nevztahuje.**

## Okna

Okna jsou konstruována na vícekomorovém principu (komora je prostor, který vytváří tepelnou izolaci) s použitím ocelových pozinkovaných výztuh. Jsou zasklena stavebními izolačními dvojskly nebo trojskly, jejichž kvalita je posuzována dle normy ČSN EN 1279-1 (701621).

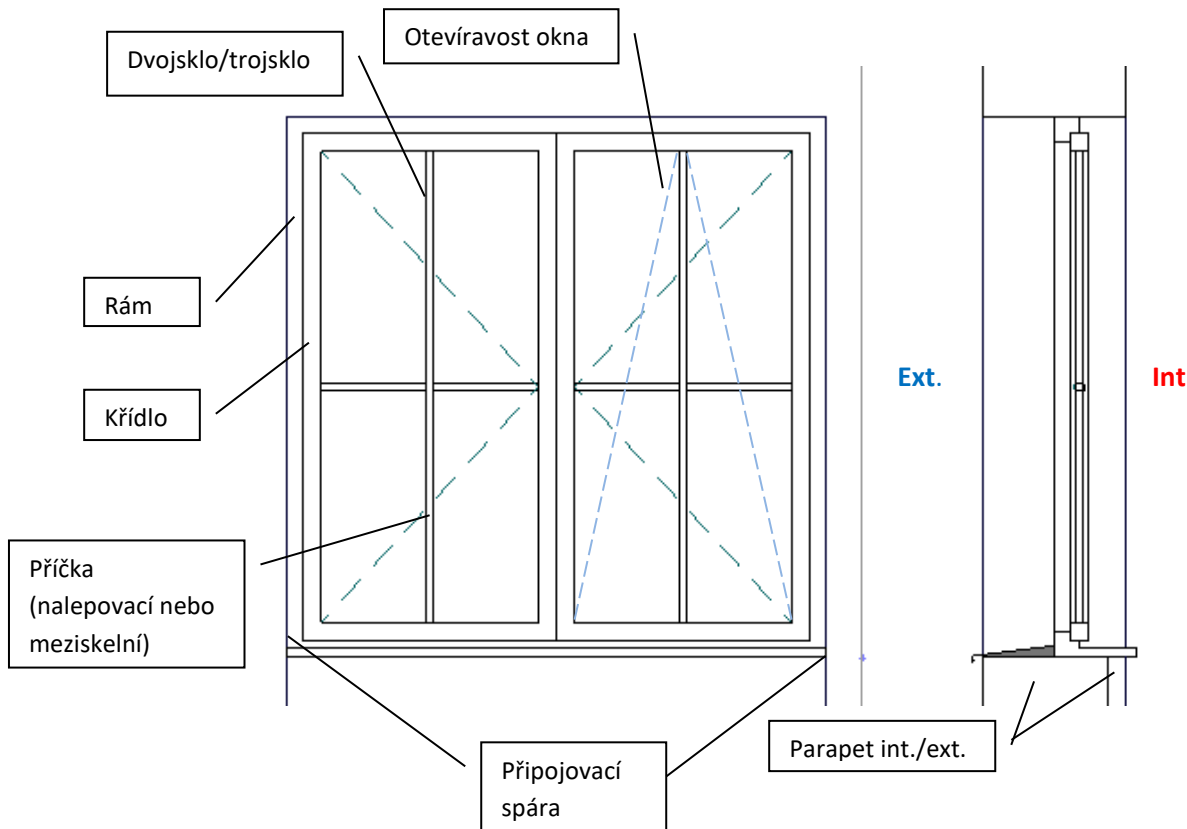

### Připojovací spára

Připojovací spára otvorových výplní znamená prostor mezi zdí budovy a rámem okna nebo dveří. Připojovací spára by měla dosahovat stejného tepelného koeficientu jako samotná okna a splňovat nároky na odolnost proti vzniku plísní, pronikání par a v neposlední řadě také protihlukové opatření.

Běžnou praxí pro utěsnění a vyplnění připojovací spáry je PU pěna, která je následně vůči vnějším vlivům ochráněna pomocí vnitřních nebo vnějších těsnících pásek a zapravena omítkou. Bohužel v horších případech je pěna ponechána bez zapravení a tím se více vystavuje UV záření a vlhkosti a při těchto podmínkách dochází k postupnému rozpadu pěny. To má v důsledku za následek jak tepelný únik, tak možné nefunkčnosti oken či dveří. Proto se při montáži stále více klade důraz na co nejkvalitnější materiály používané pro vyplnění připojovací spáry.

Připojovací spáru je potřeba po montáži ošetřit (ochránit proti působení vnějších vlivů – sníh, vítr, déšť,...) tak, aby nedošlo k jejímu rozpadu, změně tepelných vlastností, což může mít za následek vznik plísní, nadměrného hluku, výskyt vlhkosti apod. V důsledku špatného ošetření připojovací spáry může následně docházet k tepelným únikům, k porušování omítek, případně k narušení funkčnosti samotného okna. Další možností pro utěsnění připojovací spáry je užití komprimačních pásek. Využívá se k tomu tzv. i3 systém, splňující požadavky dle ČSN 746077.

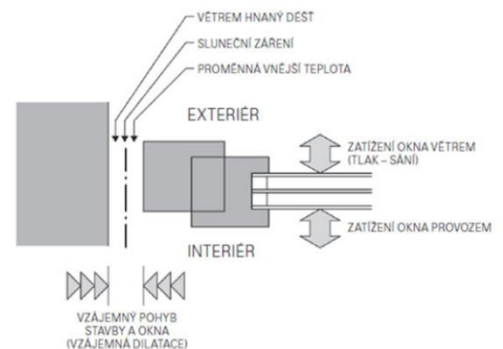



**Na vady způsobené špatným ošetřením nebo dlouhodobým nezakrytím připojovací spáry nelze záruku uplatnit.**

## Ošetření připojovací spáry

V případě, že zákazník požaduje zednické zapravení a toto je součástí smlouvy o dílo, provádíme tyto práce ihned po ukončení nebo jako součást montáže. Jedná se vždy o zednické zapravení z interiéru. Zednické zapravení z exteriéru provádíme jako doobjednávku (dle technické specifikace).

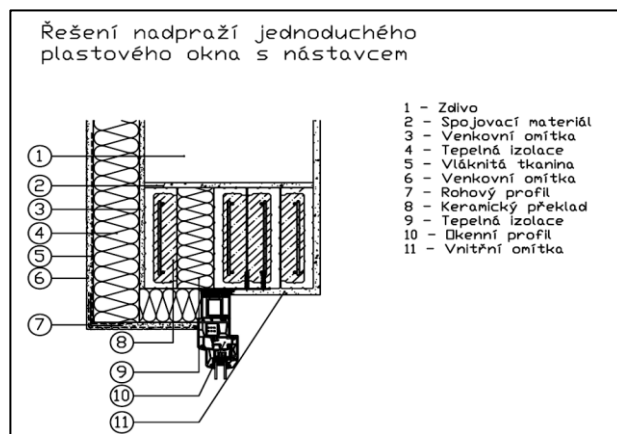
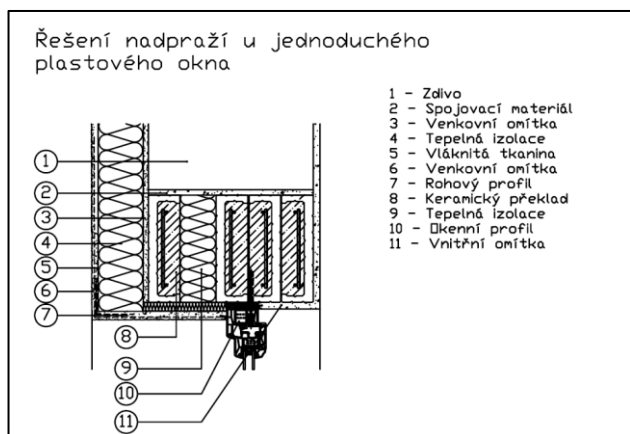
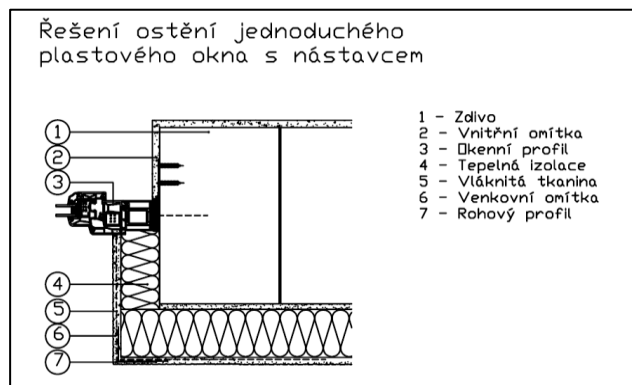
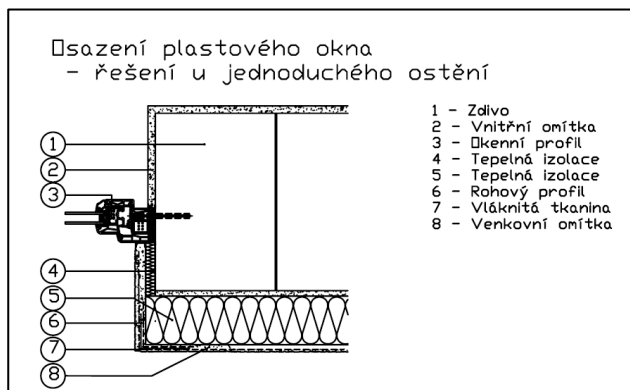

## Vchodové dveře

Vchodové dveře jsou vyráběny z masivních profilových systémů. Napojení podlahy je standardně prováděno pomocí hliníkového prahu s přerušným tepelným mostem. Statiku plastových dveří zajišťují předimenzované ocelové pozinkované armatury, které jsou v rozích spojovány pomocí rohových spojek. Ty umožňují spojení výztuh a zhotovení tuhého rámu odolného proti kroucení. Standardně jsou plastové vchodové dveře SULKO vybaveny pětibodovým uzavíracím systémem, dveře hliníkové třibodovým uzavíracím systémem. Součástí standardní dodávky je cylindrická zámková vložka, 5 klíčů a bezpečnostní karta.



**Na poškození vzniklá nevhodným zacházením, nadměrným a nešetrným používáním se záruka nevztahuje.**

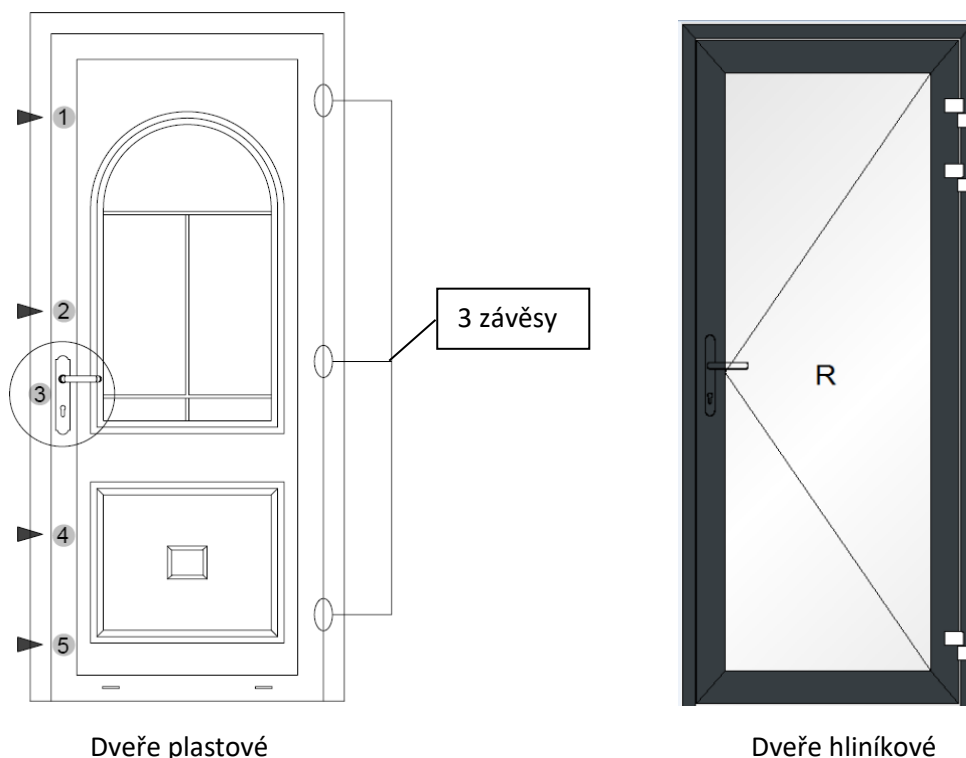

## Výroba náhradních klíčů

K zámku vstupních dveří dodáváme ve standardu cylindrickou vložku s pěti kusy klíčů. K cylindrické vložce je dodávána navíc bezpečnostní karta, která slouží jako doklad s informacemi k výrobě náhradních klíčů. Po předložení této karty vám náhradní klíče zhotoví výrobce klíčů dle typu použité cylindrické vložky. Naše společnost výrobu náhradních klíčů nezajišťuje.

Při ztracení této karty nebude možné náhradní klíče vyrobit a budete si muset cylindrickou vložku nechat vyměnit. Dodání nové cylindrické vložky provádíme v rámci placeného servisu. V tomto případě musí být k dispozici alespoň jeden kus starého klíče, jinak se vložka musí rozlomit, a to může způsobit poškození kování, zámku nebo křídla dveří.

**i** U náhradních klíčů vyrobených z měkkého kovu může dojít k odlomení a uvíznutí jejich částí v cylindrické vložce. Způsobené poškození nebo zablokování cylindrické vložky a zámku pak nebude uznáno jako reklamacce. Proto používejte pouze klíče z tvrdého kovu.

## Příslušenství

K námi dodávaným oknům je možné objednat vnitřní a venkovní parapety.

### Venkovní parapety

Venkovní parapety slouží k odvodu vody při dešti a tím ochraňují venkovní špalety a podezdívku okna před vlhkostí. Parapety jsou dodávány v několika barevných provedeních.

### Montáž venkovních parapetů:

Montují se většinou současně s okny, ale je možné je také doobjednat a namontovat dodatečně. Parapety se upevňují k podkladovému profilu okna samořeznými šrouby.



 **Nepokládejte na parapet žádné předměty, které mohou parapet poškodit. Může dojít k poškrábání parapetu a jeho následné oxidaci. Venkovní AL parapet nesmí přijít do styku s vápnem, maltou, případně s jinými chemikáliemi, jinak dojde k naleptání a poškození jeho povrchové úpravy. Tato poškození nemohou být předmětem reklamace.**

 **Při ponechání původních venkovních parapetů je nutné, aby se parapet upravil a nezasahoval do připojovací spáry a tím nezpůsobil tepelný most.**

### Čištění a údržba venkovních parapetů:

 **V případě narušení povrchové úpravy poškozené místo očistěte, odmastěte a zatřete barvou v požadovaném odstínu, čistěte pouze vodou a saponáty, vyvarujte se použití rozpouštědel a abrasivních prostředků.**

### Vnitřní parapety

Vnitřní parapety jsou plastové, komůrkové nebo dřevotřískové v pěti standardních barevných provedeních.

#### Montáž vnitřních parapetů:

- parapety lepte až po vyschnutí podkladového betonu, použijte vhodná stavební lepidla nebo nízkoexpanzní PU pěnu určenou k lepení,
- parapet by měl přechýlat max. 3 cm přes zeď, aby co nejméně zakrýval radiátor,
- spáry mezi parapetem a zdí nebo oknem zatřete vodotěsným trvale pružným stavebním tmelem nebo zapravte jiným vhodným způsobem.

#### Čištění a údržba vnitřních parapetů:

- čistěte pouze vodou a saponáty, vyvarujte se abrasivních prostředků a rozpouštědel.

### Žaluzie

Kompletní sortiment nabízených žaluzií a jejich příslušenství vám umožní dokonalé řešení zastínění v souladu s charakterem vašeho bydlení. Ke standardnímu řešení patří žaluzie s šířkou lamel 25 mm. Dodáváme je jako celostínící či necelostínící v několika barevných provedeních.

 **Žaluzie nejsou určeny k úplnému zatemnění, tato skutečnost není předmětem reklamace.**

#### Ovládání

Spuštění, vytažení a naklápění žaluzií se provádí pomocí řetízku. Při spuštění žaluzie je nutné ji spustit až úplně dolů, jak to dovolí řetízek, jinak se žaluzie při naklápění lamel může od spodu zvednout až o několik centimetrů.

#### Fixace

Vytažená žaluzie je fixována ve své poloze tak, že se řetízek zasune do držáku umístěného na okně/dveřích na straně řetízku.

### Sítě proti hmyzu

Sítě zabraňují hmyzu, aby se dostal do místnosti při otevřeném okně nebo balkonových dveřích. Sítě se zpravidla upevňují na venkovní stranu okna pomocí háčků za rám okna. Sítě na dveře se připevňují k rámu dveří pomocí závěsů. Magnety drží síťové dveře zavřené.

 **Magnety nejsou součástí standardní dodávky, ale je možné je docenit.**

 **Výrobky neslouží z bezpečnostního hlediska jako zábrana proti vypadnutí z okna nebo dveří!**

### Čištění a údržba sítí proti hmyzu

Sítě proti hmyzu čistěte pouze vodou, při větším znečištění použijte saponáty. Nepoužívejte rozpouštědla a abrazivní prostředky! Při čištění síťoviny, používejte jemné kartáčování nebo ruční vysavač nastavený na slabý výkon, aby nedošlo k vytržení síťoviny z drážky rámu nebo k jejímu protržení. Při čištění oken výrobek z okna demontujte, u pohyblivých sítí nastavte do polohy, aby nemohlo dojít k poškození sítě a aby nebránil v čištění.

Plisě sítě vyžadují udržování čistoty v kolejnicích, je nutné pravidelně odstraňovat napadané nečistoty. Hladký chod plisě lze obnovit použitím silikonového spreje. Doporučujeme používat sprej, alespoň jednou za tři měsíce jako prevenci poškození mechanismů.

Další upozornění:

- sítě upevňujte pevně pomocí háčků, aby nevypadly ven,
- na upevněné sítě netlačte, mohlo by dojít k jejich protržení, poškození nebo vypadnutí,
- nic nevěste na síťové dveře, ani je nijak nezatěžujte,
- sítě upevňujte pomocí háčků k rámu opatrně, aby nedošlo k poškození povrchu rámu či těsnění,
- pohyblivé sítě používejte pouze pokud nejsou v dráze sítě žádné předměty či osoby

### Překování oken

V případě, že jste zvolili pouze otvíravé okno a Vaše zkušenost Vám ukázala, že by bylo vhodné jej změnit na otvíravě sklopné, stačí si tuto změnu objednat na servisním oddělení nebo na kterékoli pobočce jako placenou službu.

### Krytky kování, parapetů a žaluzií

V případě poškození nebo ztráty je možné objednat na servisním oddělení nebo na kterékoli pobočce jako placenou službu.

### Omezovač otevření

Prvek slouží k omezení svévolného pohybu křídla při otevřeném okně. Okno otevřete do určité polohy a v této poloze křídlo zůstane i při tzv. průvanu.

### Dětská pojistka

Tento prvek uzamkne okno a zamezí tak manipulaci s ním. Je vhodné jej použít především v dětském pokoji při nižším věku dítěte. Tento mechanismus je bez větších zásahů demontovatelný v momentě, kdy vaše dítě odroste.

## Montáž

V den montáže se dostaví montážní pracovníci. Vedoucí montážní skupiny s Vámi probere postup prací.

Zpravidla se jedná o:

#### a) Novostavby

- rozmístění prvků,
- určení montážních výšek (váhorysů),
- vložení, vyvážení, podložení a ukotvení rámu,
- nasazení křídla do ukotveného rámu včetně vymezovacích podložek,
- instalace montážní pěny a těsnících pásek,
- seřízení kování,

#### b) Rekonstrukce

- demontáž starých oken a dveří rozřezáním rámu a šetrným vypáčením dovnitř,
- vyčištění otvoru od nežádoucích nečistot,
- vložení, vyvážení, podložení a ukotvení nového rámu,
- nasazení křídla do ukotveného rámu včetně vymezovacích podložek,

- montáž venkovních parapetů (pokud jsou součástí dodávky).
- instalace montážní pěny a těsnících pásek,
- seřízení kování,
- montáž venkovních parapetů (pokud jsou součástí dodávky).

Demontáž starých oken a dveří se provádí tak, že se nejprve vysadí původní křídla. Následně se rozřeže rám a rozláme se směrem dovnitř. Připravený otvor, je-li potřeba, se dočistí (příseká) a zbaví nečistot pomocí smetáčku a průmyslového vysavače, který je součástí každého našeho montážního vozidla.

Při samotné montáži se musí okno ve stavebním otvoru vystředit a usadit podle požadavků zákazníka tak, aby bylo možné posléze namontovat jak interiérové tak i exteriérové parapety. Vlastní uchycení a připevnění oken ke zdivu se u naší firmy provádí více způsoby, nejčastěji na montážní kotvy nebo na samořezné šrouby (tzv. turbošrouby). Montážní kotva se nasadí na rám a následně kotví do zdiva pomocí hmoždinek, turbošrouby se prošroubují skrze rám a ukotví do zdiva. Prvky se ve stavebním otvoru musí vyvážit jak vodorovně tak i svisle. Vodorovné vypořádání prvků provádíme pomocí nosných plastových podložek tak, aby nebránily tepelné roztažnosti profilů. Při svislém vyvážení si pomůžeme dřevěnými klíny, kterými zafixujeme prvek ve stavebním otvoru před ukotvením. Po vyvážení, podložení a ukotvení rámu do zdiva se nasadí křídla, odstraní se dřevěné vyrovnávací klíny, překontroluje se vyvážení a celá přípojovací spára se zafouká montážní pěnou. Po vytvrzení následuje ořezání pěny a instalace těsnících pásek.

Montáž příslušenství, včetně exteriérové stínící techniky a garážových vrat může probíhat pouze dle návodu a příložených dokumentů a musí být prováděna odbornou montážní firmou, v případě elektrozapojení osobou k tomu odborně způsobilou. Neodborná montáž či nedodržení montážních podmínek může být důvodem pro zamítnutí reklamace.

### **Zednické zapravení**

V případě, že zákazník požaduje zednické zapravení a toto je součástí smlouvy o dílo, provádíme tyto práce ihned po ukončení nebo jako součást montáže. Jedná se vždy o zednické zapravení z interiéru. Zednické zapravení z exteriéru provádíme jako doobjednávku (dle technické specifikace).

### **Příslušenství a doplňkový prodej**

Po zednickém zapravení se montuje příslušenství, jako jsou žaluzie, sítě proti hmyzu, interiérové parapety apod.

### **Úklid a likvidace odpadu**

Po montáži oken vyneseme vzniklou stavební suť a vybouraná okna a dveře.

Následně provedeme hrubý úklid.

- 1) Pokud je součástí dodávky odvoz a likvidace starých oken a dveří, tak tyto naložíme do auta, odvezeme a necháme zlikvidovat specializovanou firmou, která se zabývá likvidací odpadu.
- 2) Pokud není součástí dodávky likvidace, je nutné odpady vzniklé při výměně a montáži oken, dveří a doplňků zlikvidovat na místech k tomu určených. To zajišťuje na své náklady objednatel.

### **Předání díla**

Po namontování díla Vás vedoucí montážní skupiny seznámí s obsluhou a údržbou namontovaných prvků a vyzkouší funkčnost kování. Podpisem protokolu o předání prací a výrobků je Vám dílo předáno.

## Kontrola před převzetím

### Kontrola profilů

Rámy a křídla jsou z výroby opatřena ochrannou páskou, která musí být bezprostředně po montáži odstraněna. Jedině tak si zkontrolujete bezvadný povrch výrobků. Zkontrolujte si, prosím, jak vnitřní tak vnější povrch všech profilů. Na pozdější reklamace nebude brán zřetel.

 **Na poškození povrchu profilu nezapsaného v předávacím protokolu nebo dodacím listě nebude brán zřetel.**

Ochranná páska však není dostatečnou ochranou před zednickými pracemi. Ochrannou pásku pro tyto účely je možné u nás objednat. Dodatečná ochranná páska nesmí zanechávat po odtržení zbytky lepidla na profilu. Ochranné pásy a fólie neponechávejte na prvku déle než 14 dní. V opačném případě hrozí jejich trvalé přilnutí k povrchu prvku – nelze reklamovat.

 **Záruka na výrobky vydaná dodavatelem pozbývá platnost při jakémkoli cizím zásahu (tj. mimo pracovníky dodavatele) do konstrukce výrobku (např. instalace rolet, žaluzií, navrtání otvorů apod.). Vystavujete se také nebezpečí znehodnocení výrobku. Více viz. REKLAMAČNÍ ŘÁD, který je součástí smlouvy a naleznete ho také na [www.sulko.cz](http://www.sulko.cz)**

### Kontrola skla

Okna SULKO jsou zasklena izolačními dvojskly nebo trojskly, jejichž kvalita je posuzována dle ČSN EN 1279-1 a reklamačního řádu dodavatele.

 **Na poškození povrchu skla nezapsaného v předávacím protokolu nebo dodacím listě nebude brán zřetel.**

 **Nelze reklamovat jakákoliv mechanická poškození vzniklá po předání díla či zboží (např. poškrábaná nebo prasklá skla) a rezonující meziskelní příčky. Sklo není ve své ploše homogenní materiál. Při orosení se rýsují veškeré anomálie skla. Jedná se o technologické stopy na struktuře skla, které nebrání průhledu a tyto vady nelze reklamovat. Sklo se posuzuje v suchém stavu ze vzdálenosti 1m.**

 **Vady izolačních skel a jiných typů skel se posuzují dle pokynů výrobců skel a příslušných norem.**

### Kontrola kování

Před převzetím je nutné zkontrolovat čistotu kování. Na kování nesmí být nečistoty, zejména na kování v horní části křídla po následných zednických pracích (maltu a písek odsajte vysavačem).

 **Okna SULKO se vyznačují bezproblémovou ovladatelností. Před předáním výrobků provede montážník instruktáž ovládání okna. Zkontrolujte si sami lehkou ovladatelnost při všech polohách okna.**

 **Zkontrolujte si kompletnost dodávky podle finální cenové nabídky, kde jsou jednotlivé kusy rozpoložkovány.**

### Kontrola příslušenství

Při převzetí příslušenství (žaluzie, sítě, parapety, aj.) je důležité zkontrolovat jejich množství, barvu nebo povrchovou úpravu a funkčnost. Případné výhrady je nutno zapsat do dodacího listu nebo předávacího protokolu.

 **Na vady nezapsané v předávacím protokolu nebo dodacím listě nebude brán zřetel.**

## Kontrola montáže

Montáží oken se rozumí osazení, podložení a ukotvení okna, zapěnění a utěsnění připojovací spáry. Po dokončení montáže je potřeba zednický zapravit připojovací spáru, ostění oken, špalety a podezdívku.

 **Zednické zapravení není automaticky součástí montáže, tyto práce jsou dodávány na přání objednatele a za příplatek.**

Zednickým zapravením se rozumí zapravení vnitřních špalet po montáži oken včetně zednického materiálu, zapravení vnitřních a venkovních parapetů (pokud jsou součástí objednávky). Zapravení ostění a nadpraží z exteriéru závisí na zvoleném způsobu zakončení obvodového pláště budovy (jinak pro zateplovací systémy, jinak pro rekonstrukce bez zateplení atd.) a provádí se pouze, je-li součástí objednávky.

Před zednickým zapravením je třeba okna, dveře a doplňky zakrýt a chránit.

 **Po dokončení montáže nevytahujte montážní klíny po obvodu rámu a neodstraňujte kotvící prvky.**

 **Neodstraňujte PU pěnu a jiný těsnicí materiál po obvodu rámu. Neotvírejte a nepoužívejte okna a dveře, dokud není vytvrzena PU pěna, mohlo by dojít k prohnutí rámu. Nezasahujte do způsobu provedení montáže.**

Zde uvádíme několik rad pro provádění zednických prací:

- při zednickém zapravení mějte na paměti, že je nutné nezašpinit okna a dveře, nepoškrábat skla, venkovní AL parapety, nepoškodit namontované žaluzie a jejich mechanismus,
- pozor na obvodové kování a zámky, znečištění kování a mechanismu žaluzií způsobí poruchu jejich funkčnosti,
- nikdy nesundávejte krytky kování, jinak budou znečištěny seřizovací šrouby,
- nikdy neodstraňujte kotvící prvky a nevytahujte spodní montážní klíny a podložky, nesou váhu oken a dveří,
- vytahují se pouze dřevěné montážní klíny, vzniklé otvory zapěňte PU pěnou. (Po utěsnění spáry páskami v době provádění zednických prací by žádné klíny neměly vystupovat z připojovací spáry),
- ořežte přebytečnou vytvrzenou PU pěnu,
- vždy pečlivě očistěte/oprašte ostění a podklad, navlhčete ho nebo napenetrujte, aby se vám na něj snadněji přichytila omítka a beton,
- vhodně zakryjte okna, dveře, žaluzie, venkovní AL parapety a demontujte síť tak, aby nebyly při zapravení zašpiněny nebo poškozeny,
- zapravte venkovní a vnitřní špalety,
- odmontujte venkovní parapet a podbetonujte jej nebo podmažte maltou,
- připravte/dozděte/podbetonujte podklad pro vnitřní parapet přesně na výšku parapetu, který se bude montovat,
- spáru mezi venkovní špaletou a novým oknem nebo dveřmi doporučujeme zaomítat, zamáznout, zatřít tmelem, spáru nebo celou špaletu pak přetřete fasádní barvou proti pronikání vody, případně proveďte zateplení špalet a podezdívky,
- při zapravování vstupních dveří dbejte na řádné podbetonování hliníkového prahu tak, aby se později neprohýbal,
- po zapravení vše očistěte a umyjte, vysajte prach z drážky kování, žaluzií a ostatních částí.

Montáž splňuje požadavky ČSN 746077 – Okna a vnější dveře – požadavky na zabudování.

V případě jakýchkoli nejasností ohledně provedení detailů se obraťte na naše technické oddělení, případně našeho obchodního manažera, který Vám kontakt na naše oddělení předá.

## Obsluha a manipulace

Okenní prvky jsou standardně dodávány v těchto provedeních:

- Fixní (pevné) zasklení (Okno nelze otevřít.)
- Otevírací křídlo (Okno lze otevřít, nelze sklopit.)
- Sklopné křídlo (Okno lze sklopit, nelze otevřít (tzv. ventilačka).
- Otevírací sklopné křídlo (Okno lze otevřít i sklopit, pouze u tohoto druhu kování je možné dodat mikroventilaci.)

## Ovládání oken

### Okenní klika

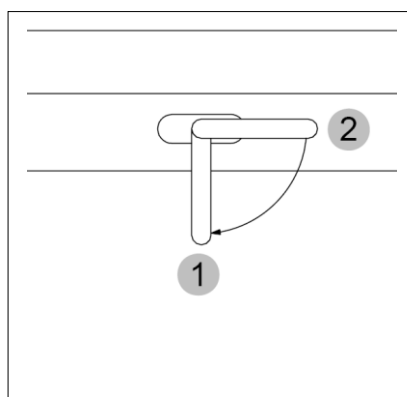
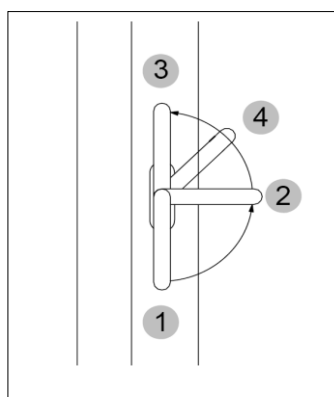

### **Otvíravě-sklopné kování (OS) s mikroventilací u oken a balkonových dveří**

4 polohy kliky:

- poloha kliky svisle dolů (1) = UZAVŘENO
- poloha kliky vodorovně (2) = OTEVŘENÍ KŘÍDLA
- poloha kliky svisle nahoru (3) = VĚTRÁNÍ (ventilačka)
- poloha kliky šikmo nahoru (4) = MIKROVENTILACE

### **Použití sklopného kování (S) u oken**

2 polohy kliky:

- poloha kliky svisle dolů (1) = VĚTRÁNÍ (ventilačka-  
částečné odklopení horní části křídla)
- poloha kliky vodorovně (2) = UZAVŘENO

### **Použití otevíracího kování (O) u oken a balkonových dveří**

2 polohy kliky:

- poloha kliky svisle dolů (1) = UZAVŘENO
- poloha kliky vodorovně (2) = OTEVŘENÍ KŘÍDLA

 **Před otočením kliky z polohy 3 (sklopné) do polohy 2 (otvíravé) musí být okenní či balkonové křídlo dokonale přitlačeno k rámu v obou horních rozích – v opačném případě hrozí nebezpečí zaseknutí a poškození kování**

 **Okno v poloze mikroventilace je považováno za otevřené a není tedy zajištěno proti vniknutí cizích osob**

Polohu mikroventilace mají pouze okna s kováním umožňujícím otevírání a sklápění (OS), mimo oken menších než 600x600 mm, atypických a jiných, kde toto kování nelze z jakéhokoliv důvodu použít.

### Balkonová pojistka

Balkonové dveře nemají ve standardu oboustrannou kliku, na přání je možné dodat tzv. balkonovou (proti průvanovou) pojistku.

Při průchodu balkonovými dveřmi ven je otevřete klikou zevnitř, projdete a z venkovní strany přitažením za madélko dveře zavřete. Křídlový a rámový díl pojistky se do sebe zacvaknou a dveře drží zavřeny (ne uzamčeny!). Při průchodu zvenčí do místnosti pouze zatlačíte na křídlo, pojistka povolí a dveře se otevrou. Balkonová pojistka slouží jako náhrada oboustranné balkonové kliky se zámkem.



madýlko na křídle

 **Při nesprávné funkci pojistky je nutné doladit seřízení na závěsích (viz obrázek).**

 **Balkonová pojistka je součástí příplatkové výbavy, lze ji doobjednat a dodatečně namontovat.**

### Uzamykatelná klika

Okna a balkonové dveře lze na přání vybavit uzamykatelnou klikou (viz obr.), která se v poloze zavřeno zajišťuje pomocí zabudovaného zámku a klíče, bez kterého nelze okno nebo dveře otevřít. Uzamykatelná klika se používá tam, kde chceme zamezit neoprávněnému otevření okna nebo balkonových dveří. Je možné ji použít také tam, kde chceme zabránit otevření okna nebo balkonových dveří dětmi a jejich následnému průchodu nebo pádu z otevřeného okna nebo dveří.



uzamykatelná klika

 **Uzamykatelná klika je součástí příplatkové výbavy, lze ji doobjednat a dodatečně namontovat.**

 **Klika se standardně dodává s jedním klíčem.**

### Oboustranná balkonová klika se zámkem

Balkonové dveře u některých profilů lze na přání vybavit oboustrannou uzamykatelnou klikou (viz obr.), která se v poloze zavřeno zajišťuje pomocí cylindrické vložky ovládané klíčem. Zamykání je možné z obou stran.



oboustranná klika  
se zámkem

 **Oboustranná balkonová klika se zámkem je součástí příplatkové výbavy. Klika se zámkem se montuje současně při výrobě a nelze ji domontovat dodatečně! Jako náhradu lze použít balkonovou pojistku.**

### Ovládání dveří

Plastové i hliníkové vstupní dveře se vyrábí pouze jako otevírací. Jsou zde použity vícebodové zámkové systémy, které umožňují současně uzamčení na více místech. Dveře jsou dále opatřeny klikou/klikou, klikou/koulí nebo madlem, hliníkovým prahem, třemi seřizovatelnými dveřními závěsy a standardně cylindrickou vložkou s pěti klíči. U zámků vstupních dveří jsou použity standardní cylindrické vložky a klíče. Ke každé cylindrické vložce je dodávána bezpečnostní karta, kterou si uschovejte pro pozdější výrobu kopie klíčů.

### Zámek vstupních dveří

Zámek je vnitřní mechanický systém usazený v drážce křídla, který zajišťuje zamykání a odemykání dveří. Tento systém je ovládán klikou a cylindrickou vložkou. Zámek vstupních dveří má dvě polohy.



**i** Při zavírání vstupních dveří nemačkejte kliku, obvodové těsnění odtlačí křídlo. Dveře zavírejte pouze zatlačením nebo přitažením křídla k rámu, západky zaskočí do protikusů na rámu a dveře se zajistí.

U dvoudílných vstupních dveří se otevírání a zajišťování druhého křídla, které nemá kliku, ovládá pomocí rozvor. Spodní a horní rozvory při zavřeném křídle zaklesnou do západek na rámu a prahu a tím se křídlo zajišťuje v zavřené poloze. Povytažením rozvor křídlo odjistíte a můžete ho otevřít. Protikusy rozvor na rámu je možné seřizovat pomocí excentrů, aby křídlo správně přilehalo k rámu.

## Dveřní klika

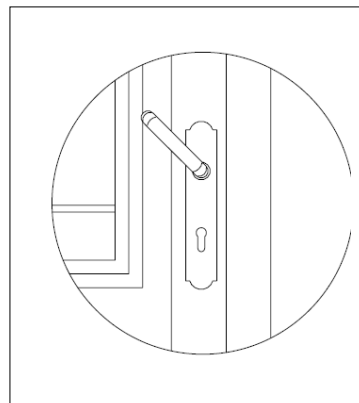
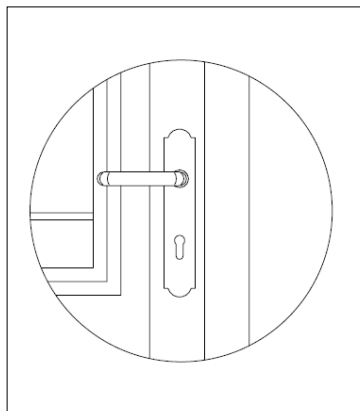

### UZAMYKÁNÍ POMOCÍ KLÍČE

Používání (ovládání) dveřního zámku se zamykáním klíčem

2 polohy kliky

Standardní systém, tj. klika zde má funkci zavírání a otevírání dveřního křídla. Zamykání se provede otočením klíče, čímž se dveře uzamykají postupně ve všech uzamykacích bodech. K úplnému uzamčení jsou potřebné dvě otáčky klíčem. Odemknutí provedeme rovněž otočením klíče – všechny uzavírací body se uvolní. S ohledem na zvýšené namáhání klíče vás prosíme o přiměřený cit při zamykání a odemykání.

### UZAMYKÁNÍ POMOCÍ KLIKY

Používání (ovládání) dveřního zámku se zamykáním klikou

3 polohy kliky

U tohoto systému se provede uzamčení dveří tahem kliky směrem nahoru (čímž se klikou přes převody zámku dveřní křídlo přitáhne k rámu a uzamkne ve všech bodech), následným otočením klíče se zámek zajistí. Odemknutí dveří se pak provede standardně, tj. odjištěním zámku pootočením klíče a následným stiskem kliky směrem dolů.

### Panikové kování:

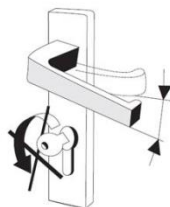

**Nesmí se zároveň tisknout  
klika a otáčet klíčem!**



Křídlo dveří nesmí být v oblasti zámku při již zabudovaném zámku provrtáno. Střelky a závory zámku nesmí být přetřeny ani přelakovány. Křídlo dveří se nesmí zvedat a přenášet za kliku. Zámek se smí otvírat pouze příslušným klíčem a ne cizími předměty. Kliku lze namáhat pouze v určeném směru otáčení. U nouzových zámků a dveří s panikovou funkcí nesmí v zámku zůstat zastrčený klíč. Na kolík kliky nelze tlouct silou přes ořech zámku. Dodavatel neručí za poruchy a zvláštní stavy, které mohou vzniknout změnou prostředí, v kterém je výrobek nainstalovaný a nedodržením periodických kontrol dle norem EN 1125 a EN 179 na panikové kování (min 1 x za 6 měsíců odborným pracovníkem).



**Před převzetím výrobku si DŮKLADNĚ vyzkoušejte bezchybnou a bezproblémovou funkčnost (seřízení) všech prvků. Na pozdější reklamace nebude brán zřetel.**

## Pravidelné seřízení

### Seřizování oken a balkonových dveří

Okna a dveře se mohou časem „usadit“, tzn., že křídlo se svěsí a části obvodového kování mohou začít drhnout o rám (záleží zde na rozměru, hmotnosti a konstrukci okna nebo dveří, provozních a teplotních podmínkách), proto je potřeba po čase provést seřízení.

Seřízení se provádí imbusovým nebo torxovým klíčem.

Seřizování provádějte vždy při otevřeném křídle. Z důvodu tepelné roztažnosti je třeba nechat vůli mezi částmi křídla a rámu.

Pomocí seřizovacích šroubů na horním a dolním závěsu lze křídlo posouvat nahoru a dolů, spodní stranu křídla doleva a doprava, horní stranu křídla doleva a doprava, přítlak křídla k rámu a od rámu. Pečlivou kombinací seřízení v těchto směrech lze nastavit požadovanou polohu křídla k rámu a tím zajistit správnou funkci okna nebo dveří při většině nastalých problémů. Po seřízení vždy zkontrolujte správnost nastavení, odstranění problému a funkčnost okna nebo dveří.



**Seřízení kování a závady způsobené neodborným seřízením, zanedbáním údržby nebo dlouhodobým neseřízením prvků se nepovažují za vadu v záruční lhůtě.**

### Seřízení horního závěsu u otevíracích a otevíracích/sklonných křídel ovládaných klikou

- Posunutí křídla doleva-doprava. (Obrázek 1)

Otevřete křídlo na 180°, nasadte torxový klíč do seřizovacího šroubu a nastavte požadovanou polohu křídla. Stranové seřízení lze v rozsahu +3,5 mm -3 mm.

Seřízení se provádí torxovým klíčem.

Otočením klíče se křídlo začne přitahovat ke kování a křídlo se nadzdvihne a to jednak na protilehlém horním rohu a také na protilehlém spodním rohu.

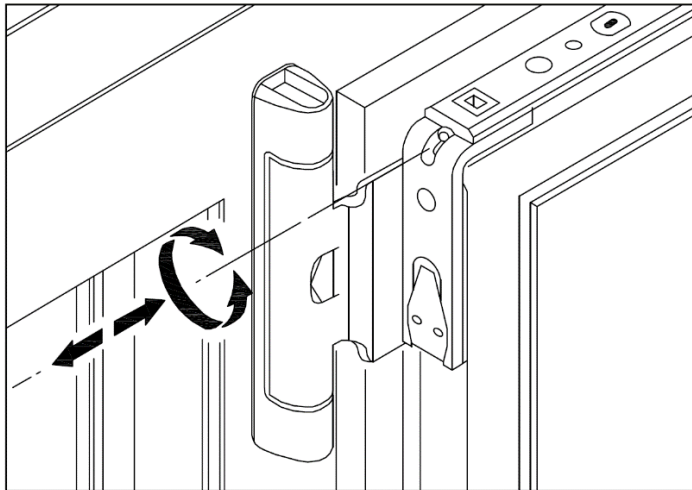

Obrázek 1

- Příklad horního rohu křídla k rámu a od rámu (Obrázek 2), přítlak v rozmezí + - 1mm

Otevřete křídlo na 180°, zmáčkněte pojistku proti otáčení kliky a nastavte polohu „sklopení“ (ventilace) a sklopte křídlo, abyste se dostali k seřizovacímu šroubu, který je na spodní straně kování. Nasadte torxový klíč do seřizovacího šroubu a nastavte požadovaný přítlak křídla. Po seřízení opět zmáčkněte pojistku, křídlo narovnejte a nastavte polohu „otevřeno“.

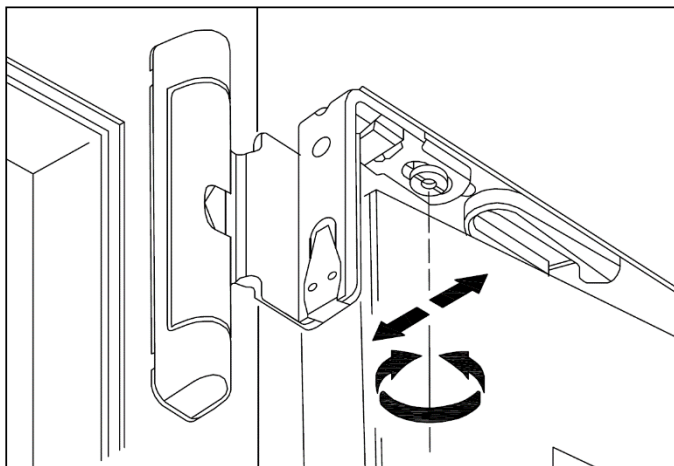

Obrázek 2

### Seřízení horního závěsu u otevíracích křidel bez kliky ovládaných rozvorou

Posunutí křídla doleva-doprava (Obrázek 3)

Přítlak horního rohu dopředu-dozadu - k rámu a od rámu (Obrázek 4)

4)



Obrázek 3

Obrázek 4



Otevřete křídlo na 180°, nasadte torxový klíč do seřizovacího šroubu a nastavte požadovanou polohu křídla.

## Seřízení dolního závěsu

Výškové seřízení lze v rozsahu +2 mm -2 mm  
Seřízení se provádí imbusem 4 mm.

**i** Při maximálním seřízení nahoru může dojít k drhnutí horních nůžek o rám a špatnému chodu ventilačky. Po seřízení nutno zkontrolovat, eventuálně okno spustit částečně dolů a doseřítit na horním pantu.

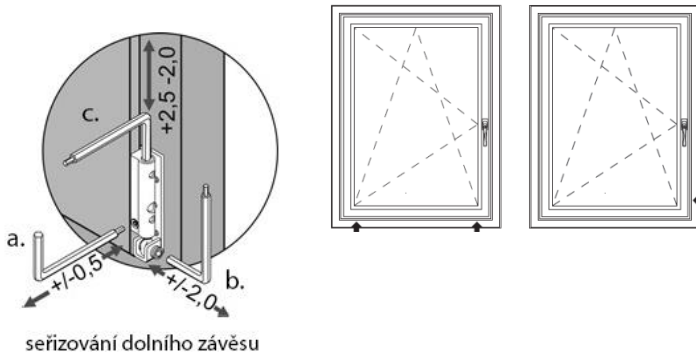

seřizování dolního závěsu

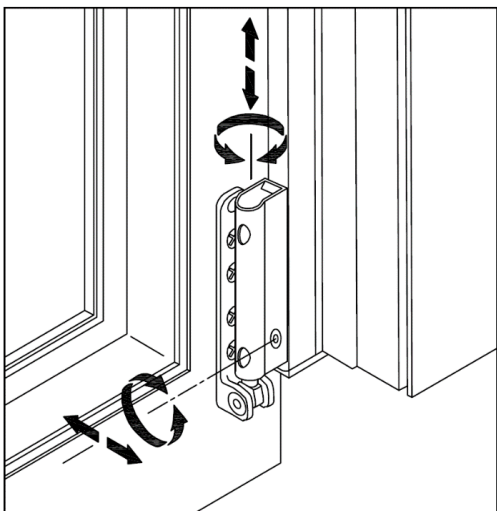

a, c. zvedání křídla nahoru-dolů a přitlak dopředu-dozadu

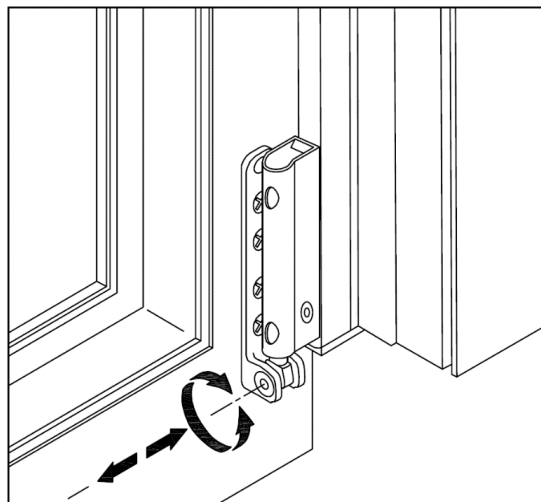

b. posunutí křídla doleva-doprava

## Seřízení pantů hliníkové prvky

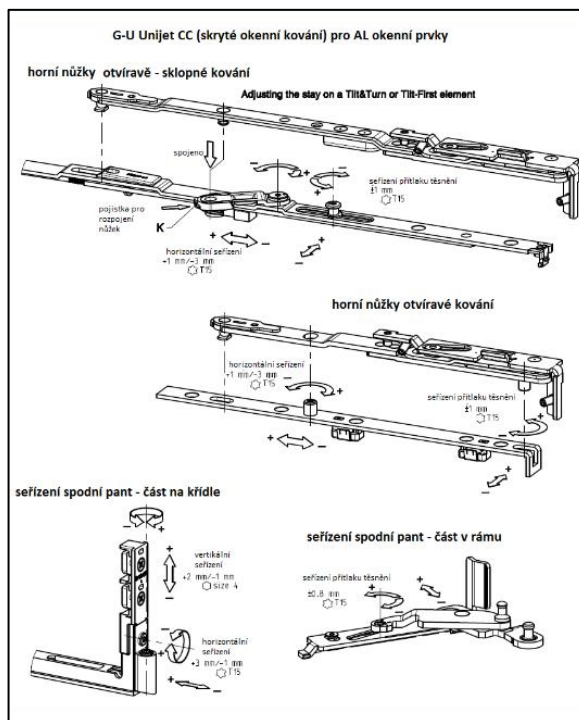
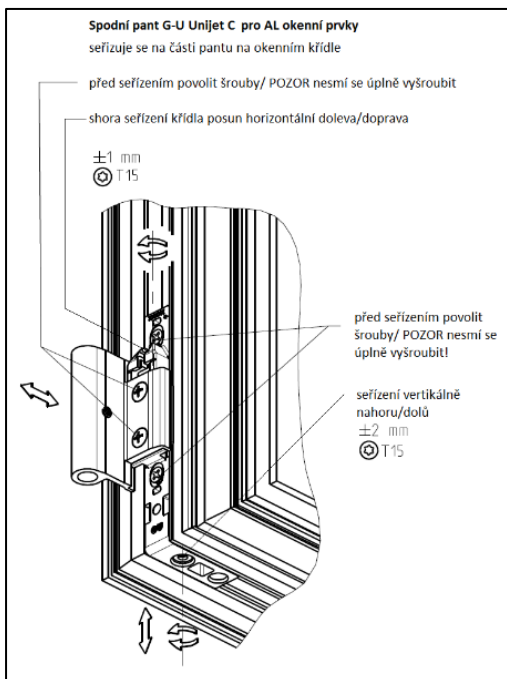

### Seřízení pojistky proti otáčení kliky

Při nesprávné funkci pojistky proti otáčení kliky je možné ji seřídít.

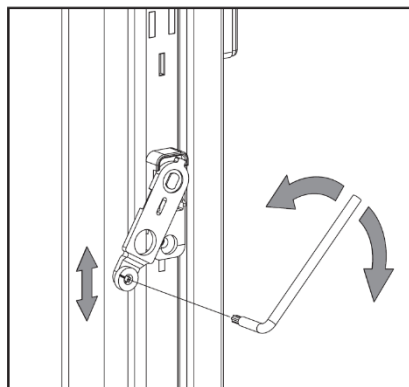

rámový protikus

### Seřizování přítlaku a těsnosti KŘÍDLO - RÁM

U oken a balkonových dveří je možno seřizovat přítlak křídlo-rám prostřednictvím excentrů na křídlových západkách po obvodu kování křídla, které zapadají do západek na rámu, a tím v poloze zavřeno přitahují křídlo k rámu.

Seřizování přítlaku v rozmezí + - 1mm



**Síla přítlaku ovlivňuje sílu potřebnou k otáčení klikou.**

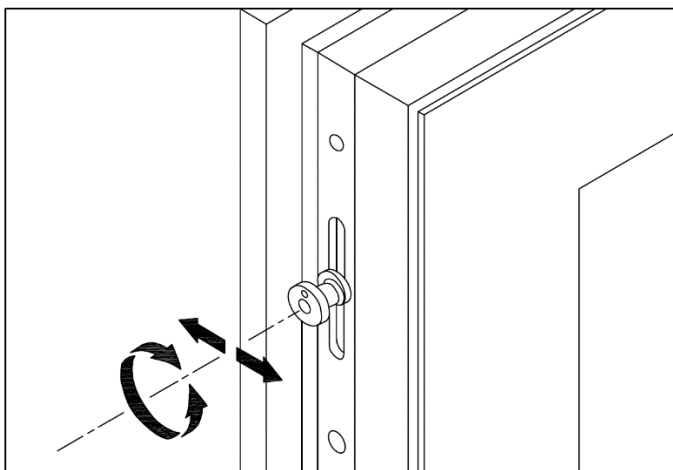

V případě, že při zavírání a otevírání křídla drhne excentr na křídle o západku na rámu, je možné rámovou západku přeshroubovat nahoru/dolů. Nejprve však doladte seřízení okna nebo balkonových dveří na závěsech.

### Seřízení mikroventilace

Při nesprávné funkci polohy mikroventilace je nutno seřídít křídlo na horním a dolním závěsu, případně seřídít excentrickou křídlovou západku (podle postupů popsaných výše).

V nejnějším případě, kdy seřízení nepomůže, lze rámový díl mikroventilace posunout nebo přeshroubovat doleva nebo doprava tak, aby mikroventilace správně fungovala.

### Obsluha a seřizování posuvně sklopných balkonových dveří

Ovládání kliky (standardní kování – odsuvné dveře PSK 160):



## Ovládání sprážené kliky (PSK 200Z)



Nastavení polohy křídla vůči rámu (obr. 1):

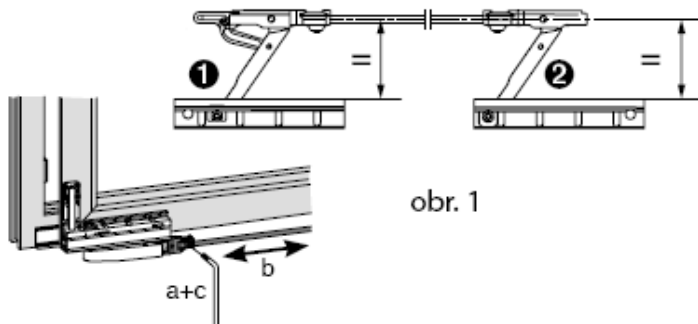

Povolte pojistný šroub spojovací tyče pojezdu na straně kliky (a). Posunutím spojovací tyče (b) vlevo nebo vpravo nastavte stejný odstup od křídla k rámu u pojezdů (1, 2) a dotáhněte pojistný šroub (a).

Nastavení výšky křídla (obr. 2):

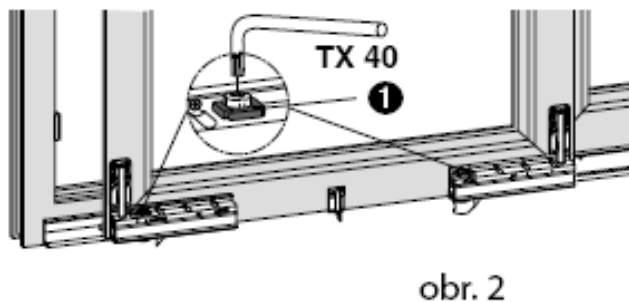

Vytáhněte nastavovací pojistku (1), seřizovacím klíčem nastavte výšku (+4 mm, -2 mm) a zasuňte zpět nastavovací pojistku.

Nastavení náběhu křídla (obr. 3):

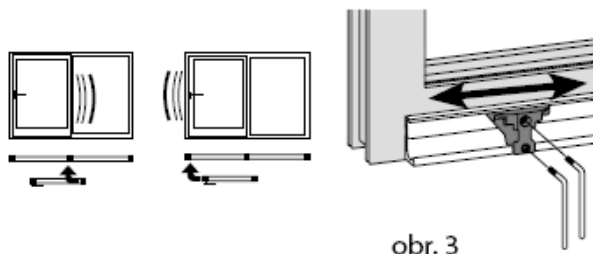

Klíčem povolte díl náběhu a posuňte ho doleva nebo doprava a znovu ho utáhněte.



*Seřizování by mělo být provedeno odborně vyškoleným pracovníkem. Budete-li potřebovat radu či pomoc, obraťte se, prosím, na naši firmu.*

## Seřizování vstupních dveří

Vstupní dveře se mohou časem „usadit“, křídlo se svěsí a může začít drhnout nebo se špatně zamykat (záleží zde na rozměru, hmotnosti a konstrukci dveří, provozních a teplotních podmínkách), proto je třeba po čase provést seřizení. K seřizování se používají seřizovací imbusové klíče č. 3 a 5. Seřizovací šrouby jsou umístěny na dveřních závěsech. Námi dodávané vstupní dveře jsou ve standardu osazeny minimálně třemi kusy dveřních závěsů (nejčastěji od firmy Simonswerk nebo Wala) dle cenové nabídky nebo SOD.

 **Při seřizování počítejte s tepelnou roztažností materiálu, nechejte vůli mezi částmi křídla a rámu. Seřizování provádějte při odemčených a pootevřených dveřích.**

 **Seřizování samozavíračů a dalších doplňků zde neuvedené se provádí podle návodů v jejich balení.**

### Popis seřizení dveřního křídla osazeného závěsy SIMONSWERK:

 **Při seřizování dveřní křídlo mírně pootevřete.**

#### 1. Posunutí křídla nahoru - dolů

Sejměte spodní krytku, nasadte imbusový do seřizovacího šroubu (obr. 1) a otáčením doleva nebo doprava nastavte polohu křídla. Po nastavení nasadte zpět krytku. Při posouvání křídla nahoru je nutné ho nadzvedávat (obr. 2), aby nedošlo ke stržení závitu nebo roztržení hlavy seřizovacího šroubu.

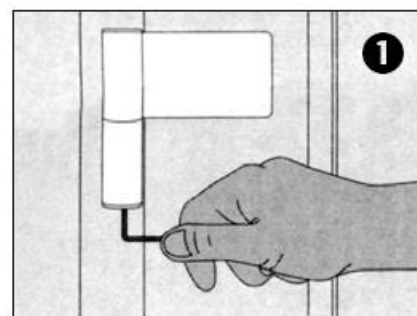

 **Seřízení proveďte vždy stejně u všech tří závěsů, aby byly stejnoměrně zatíženy.**

#### 2. Posunutí křídla doleva - doprava

Sejměte krytku seřizovacího šroubu. Nasadte imbusový klíč seřizovacího šroubu (obr. 3) a otáčením doleva nebo doprava nastavte požadovanou polohu křídla. Po dokončení seřizení nasadte zpět krytku šroubu.



 **Seřízení proveďte stejně u všech tří závěsů.**

 **Počítejte s tepelnou roztažností materiálu, ponechtejте dostatečnou vůli mezi jednotlivými částmi křídla a rámu.**

#### 3. Posunutí dveřního křídla k zárubni nebo od zárubně (seřízení přitlaku křídlo – rám na straně závěsů)

Sejměte horní krytku seřizovacího šroubu. Nasadte imbusový klíč do seřizovacího šroubu (obr. 4) a otáčením doleva nebo doprava postupně a souměrně nastavte polohu dveřního křídla u všech tří závěsů (detail viz obr. 5). Po dokončení seřizení nasadte zpět krytku šroubu.

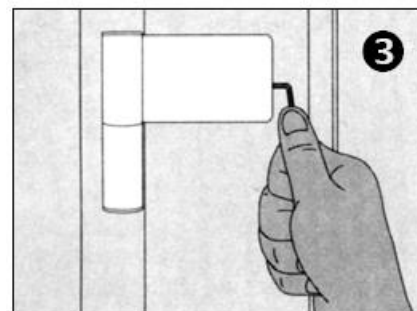

 **Postup seřizení přitlaku křídlo-rám na straně zámku naleznete na str. 13.**

 **Seřízení proveďte stejně u všech tří závěsů.**

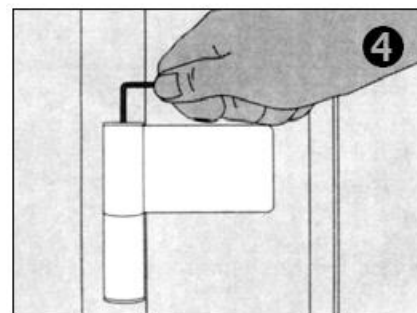
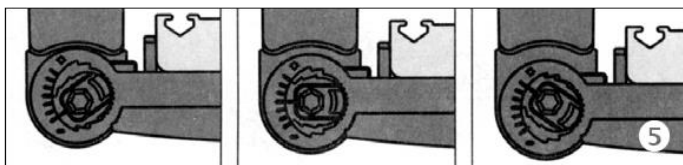



## Seřízení západky zámku

Aby křídlo dveří těsně doléhalo k rámu, je důležité přesně seřídít rámový protikus hlavní západky dveřního zámku. Provádí se to posunutím protikusu tak, aby bylo možné dobře dorazit křídlo k rámu pro zacvaknutí západek a lehce zamykat. Křídlo by nemělo mít při zavření vůli. Povolte upevňovací šrouby (1) a nastavte protikus (2), po nastavení opět utáhněte upevňovací šrouby (1).



*Seřízení protikusu ovlivňuje sílu potřebnou k otáčení cylindrické vložky a tím i sílu k uzamčení dveří!*



*Zámek vstupních dveří nikdy nerozdělávejte, s největší pravděpodobností byste jeho součástky již nesložili zpět!*

## Seřizování přítlaku KŘÍDLO-RÁM na straně zámku

U plastových vstupních dveří na straně zámku je možno seřizovat přítlak křídlo-rám pomocí excentrů na rámovém protikusu, do kterého zapadají horní a spodní západky z křídla. Nasadte imbusový klíč do seřizovacích šroubů excentru (1) a otáčením doleva nebo doprava nastavte požadovanou polohu protikusu (2) stejně u obou šroubů. Na horním protikusu se seřizuje přítlak horní části dveřního křídla a na spodním protikusu přítlak spodní části dveřního křídla.

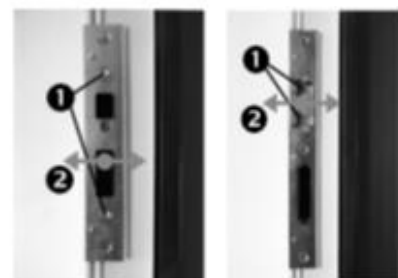

Seřízení protikusu horní a spodní západky

Seřízení protikusu zámku



*Síla přítlaku ovlivňuje sílu potřebnou k otáčení cylindrické vložky.*

## Popis seřízení dveřního křídla osazeného závěsy WALA:

### Seřízení přítlaku těsnění:

1. Sundat krytku (9) nadzvednutím nebo plochým šroubovákem
2. Při otevřených dveřích povolit přítlačný vrut M6x5 (10)
3. Zcela vyšroubovat přítlačný vrut M12
4. Provést usazení

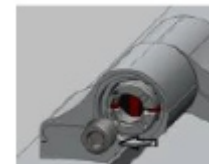

Je možné provést následující seřízení přítlaku těsnění:

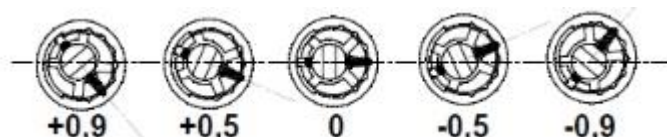

5. Po provedení seřízení – zašroubovat přítlačný vrut M12 do mírného odporu, zašroubovat vrut M6x5, nasadit krytku

### Seřízení svislé:

1. Sundat krytku (9) nadzvednutím nebo plochým šroubovákem
2. Dotáhnout přítlačný vrut M12, po kterém následuje plynulé seřízení (+ 4 mm)
3. Po seřízení je třeba našroubovat vrut M6x5 a nasadit krytku

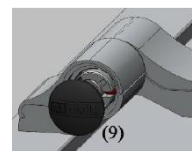

### Seřízení vodorovné:

1. Sundat krytku (8) nadzvednutím nebo plochým šroubovákem
2. Při povolených dveřích povolit šroub M4 (13) a povolit přítlačný vrut M6x5
3. S využitím technologického otvoru nadzvednout kryt plochým šroubovákem, abyste získali přístup k nastavování

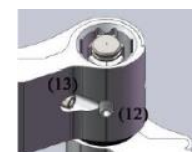

4. Pant je v poloze „0“, pokud jsou značky na přímé čáře odpovídající pomyslné ose

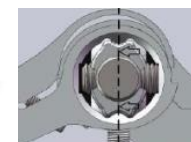
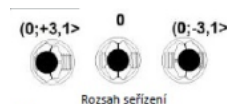

5. Po seřízení je třeba přitáhnout vrut M6x5, nasadit maskovací kryt, dotáhnout šroub M4 a nasadit krytku

## Pravidelná roční údržba

Zkontrolovat pevné dotažení části kování a projevy opotřebení. V případě potřeby dotáhnout upevňovací šrouby a opotřebované díly nechat vyměnit odbornou firmou. Všechny pohyblivé části a uzavírací místa kování promazat a zkontrolovat jejich bezchybnou funkci.

Podrobněji na straně 23 – 25.

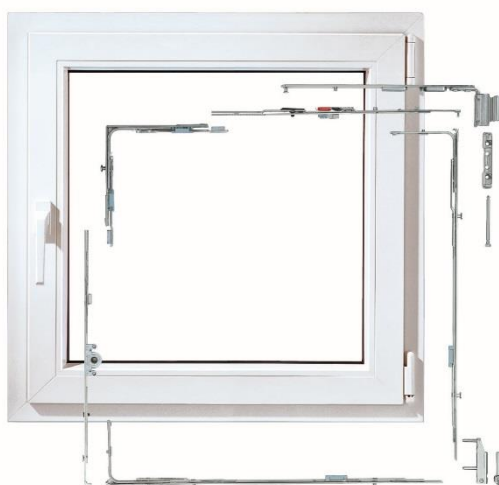



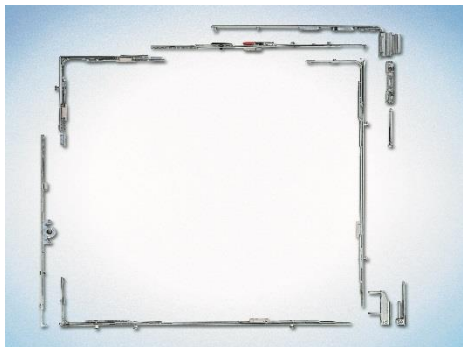

Obrázek celoobvodového kování u křídla okna

## Údržba a čištění

### Ochrana před a v průběhu stavebních a jiných prací

Před aplikací omítek pečlivě zakryjte povrchy ráků, křidel, skel a doplňků, používejte k tomu nejlépe plastové folie. V případě, že používáte také lepicí pásy, použijte pouze papírové malířské pásy, jinak při odstraňování pásy dojde k zanechání těžce odstranitelného lepidla. Pásy musí být odstraněny do 2 dnů od jejich nalepení, jinak hrozí opět zanechání lepidla.

Zvláštní péči věnujte ochraně a zakrytí eloxovaných hliníkových povrchů. Pokud při stavebních pracích dojde ke styku prvků s maltou nebo vápnem, musí být okamžitě očištěny a omyty vodou, jinak dojde k poškození (naleptání) jejich povrchové úpravy.

Styk s vápnem, maltou a betonem může mít za následek také poškození povrchu a funkčnosti všech dílů oken a dveří, skel a těsnění. Výrobky a jejich části dále nesmí přijít do styku s organickými rozpouštědly, kyselinami, louhy a dalšími látkami, které mohou způsobit jejich poškození.

Dále dbejte na to, aby se do systémů kování a zámků nedostaly nečistoty, které by způsobily jejich poruchu.



*Stejně postupy jako pro ochranu před a v průběhu stavebních prací platí také pro malování a další činnosti.*



*Pokud při vnějším zednickém zapravení, aplikaci zateplovací fasády nebo jiných pracích budou okna, dveře nebo jejich části zakryty zvenčí ochrannou fólií nebo jiným způsobem, může dojít k akumulaci tepla pod tímto zakrytím a k následnému ohřátí a deformaci plastových profilů a dílů vysokým teplem a tím k poškození okna, dveří nebo jejich částí! Na takto způsobená poškození se nevztahuje záruka! Objednatel je povinen zabezpečit jiný způsob ochrany oken, dveří nebo jejich částí v průběhu prováděných prací nebo zajistit odvětrání a snížení teploty mezi zakrytím a okny, dveřmi a jejich částmi.*



*Pokud v blízkosti oken a dveří používáte brusku nebo jiný nástroj, od kterého odlétávají jiskry, zakryjte celá okna, dveře, skla a doplňky, jinak dojde k jejich popálení a poškození.*



*Na veškeré vady způsobené nesprávnou ochranou, čištěním a udržováním výrobků se nevztahuje záruka.*

### Čištění po ukončení stavebních prací

Po ukončení stavebních prací ihned odstraňte zbytky malty z oken, dveří, skel a parapetů. Vše čistěte velmi opatrně vždy za vydatného smáčení vodou. Nikdy výrobky nečistěte na sucho a nepoužívejte agresivní látky, rozpouštědla, kyseliny, louhy a abrasivní prostředky. Vyvarujte se také mechanického čištění, aby nedošlo k poškrábání výrobků.

Odstraňte zbytky malty z obvodového kování, zejména se zaměřte na horní části křidel a ráků, kde se zbytky malty často přehlédnou. Nečistoty po zednickém zapravení a jiné nečistoty v kování oken a balkonových dveří a v zámku vstupních dveří způsobují zhoršení jejich ovládání, rychlejší opotřebení a špatnou funkci. Mohou však způsobit také

zablokování a poškození celého kování nebo zámku, proto je udržujte v čistotě. Kování v případě potřeby namažte, používejte olejový sprej nebo jiný vhodný mazací prostředek (bezbarvou vazelinu, silikonový nebo jiný řídký olej).



***K čištění obvodového kování nepoužívejte agresivní čisticí prostředky způsobující korozi kovů (SAVO apod.).***

Agresivní výpary (např. z látek kyselina mravenčí nebo octová, amoniak, aminové nebo amoniakové sloučeniny, aldehydy, fenoly, chlor, kyselina tříslivá atd.) mohou ve spojení s již malou kondenzací vody vést k rychlé korozi na dílech kování. Proto je nutné se takovýchto výparů v oblasti oken a balkonových dveří bezpodmínečně vyvarovat.



***Normální klima místnosti – to znamená, že na částech kování nekondenzuje voda nebo příležitostně zkondenzovaná voda může rychle uschnout – nedochází ke korozi elektrolyticky nanesené zinkové povrchové vrstvy kování.***



***Při vlhkých okolních podmínkách, kdy kondenzovaná voda nemůže uschnout, může dojít ke korozi, která napadá povrch kování. Tato koroze nemůže být předmětem reklamace.***



***Pro mazání nepoužívejte oleje barevné ale pouze čiré, aby nedošlo k vytvoření skvrn na plastu!***

Lepící pásy použité k ochraně oken a dveří musí být odstraněny do 2 dnů od jejich nalepení, jinak hrozí zanechání lepidla. K odstranění lepících pásek z oken a dveří nikdy nepoužívejte ostré a špičaté nástroje, abyste nepoškodili povrch výrobků. K odstranění zanechaného lepidla nikdy nepoužívejte rozpouštědla a abrasivní prostředky, abyste nepoškodili povrch výrobků.



***Na rámu ve spodní části okna jsou otvory pro odvod vody z prostoru mezi křídlem a rámem. Občas je vyčistěte a propláchněte vodou, aby nedošlo k jejich zanesení.***



***Rámy a křídla oken a dveří, znečištěné PU pěnou, lze očistit pouze odstraňovačem vytvrzení PU pěny. Znečištění skel, okapnic a parapetů PU pěnou lze očistit pouze mechanicky nebo vyměnit.***

### **Čištění a údržba oken a dveří v průběhu užívání**

Pravidelná údržba je rychlá a nenáročná, předchází větším škodám, prodlužuje životnost výrobků a interval jejich renovace.

Okna, dveře a doplňky čistěte nejméně 2x za rok, a to velmi opatrně. Povrch plastových a hliníkových oken, dveří, skel a doplňků omyjte čistou vodou s běžným saponátem. Prostředky obsahující písek, brousící čisticí prostředky a hrubé čisticí prostředky nejsou přípustné, protože se jimi povrchová plocha může zdrsňit.

Leštěním a třením vzniká elektrostatický náboj, který přitahuje prach. Odstraníte ho omytím profilu mýdlovým roztokem, který necháte na povrchu zaschnout.

Výrobky a jejich části nikdy nečistěte na sucho a nepoužívejte agresivní látky, rozpouštědla, kyseliny, louhy a abrasivní prostředky. Vyvarujte se také mechanického čištění, aby nedošlo k poškrábání povrchu výrobků.

Znečištění, která se vyskytnou během montáže, údržby či během provozu (např. mastnota z kování), se odstraní obvyklými mycími prostředky. K čištění prvků se nesmí používat benzín a nitro ředidla. Pro čištění okrasných vitráží ve výplních vchodových dveří používejte pouze vlažnou vodu bez přídavku saponátu.



***K čištění se nesmí používat nástroje s tvrdými a ostrými hranami, jakož i abrazivní čisticí prostředky, kyseliny, fluor nebo jiné alkálie. Sklo nevratně znehodnotíte odletujícími částicemi při broušení, okujemi při sváření apod. Případné další problémy, týkající se čištění, konzultujte prosím s pracovníky našeho servisního oddělení.***

Pravidelně, alespoň 2x ročně, vysajte prach a nečistoty z kování po obvodu křídla, kování v případě potřeby namažte. K čištění obvodového kování a parapetů nepoužívejte prostředky způsobující korozi kovů (SAVO apod.).

Kování je třeba přezkoušet na chod a obsluhovatelnost. U části kování, mající bezpečnostní charakter, je nutno navíc v pravidelných intervalech kontrolovat jejich opotřebení. Všechny pohyblivé části kování, stejně jako panty vchodových dveří, je potřebné namazat kapkou teflonového oleje. Přebytečný olej ihned setřete savou tkaninou.

Tytéž pokyny platí také pro kování u oken otvíravých, sklopných, dvoukřídlých otvíravě-sklopných i otvíravých. Pro mazání nepoužívejte barevné oleje, aby nedošlo k vytvoření skvrn na povrchu profilu.

Ve spodní části rámu jsou otvory pro odvod vody z prostoru mezi křídlem a rámem, občas je vyčistěte a propláchněte vodou, aby nedošlo k jejich zanesení. Pravidelně kontrolujte odvodňovací otvory v dolní části rámu (při ucpání může oknem zatékat). V případě potřeby je vyčistěte, nejlépe odsátím vysavačem.

Aby vám okna a dveře dlouho sloužily, je nutné kontrolovat kování, těsnění, skla, provádět pravidelnou údržbu a správně větrat. Jen tak zajistíte správnou funkčnost oken a dveří na dlouhou dobu.

Překontrolovat těsnění, event. poškozená místa vyměnit (příslušné těsnění i s příp. montáží je možné objednat prostřednictvím [servis@sulko.cz](mailto:servis@sulko.cz) jako placenou službu).

Doporučujeme provést kontrolu správné funkčnosti výrobků minimálně 1x za rok. V případě potřeby seřízení a oprav zajistěte odborný servis nebo kontaktujte naše servisní oddělení.

### **Čištění skel**

Čištění izolačních lze provádět obvyklými čisticími prostředky. Štítky ze skel je nutné ihned po montáži odstranit a uschovat. Doporučujeme nalepit je na zadní stranu faktury pro jejich zachování.

Prvních pět mytí skel je nutné provádět pouze čistou vodou a následně okenou nebo jiným obdobným přípravkem na bázi alkoholu. Nesmí se používat odmašťovací prostředky, které samy obsahují mastnotu (JAR apod.), jinak se na sklech mohou objevit mastné skvrny. Pro další čištění již můžete běžné čisticí prostředky použít.

Otisky prstů a mastné skvrny odstraníte saponáty. Vyvarujte se zaschnutí malty, cementu, vápna, rzi apod. – tato znečištění odstraňujte ihned po jejich vzniku za použití většího množství vody.

### **Mazání kování a zámků**

Obvodové kování oken a balkonových dveří je složeno z třech součástí. Je potřeba 1x za půl roku nebo podle potřeby, po předchozím vyčištění obvodového kování, namazat všechna pohyblivá místa. Otevřete okno, zmáčkněte pojistku proti otáčení kliky, pak otáčejte klikou nahoru a dolů a mažte všechny pohyblivé části obvodového kování.

Tak promažete i nedostupná místa. K mazání používejte olejový sprej nebo jiný vhodný mazací prostředek (bezbarvou vazelinu, minerální nebo jiný řídký olej). Mazací místa kování ošetřete tak, aby mazivo nestékalo po vnějších plochách kování a neznečišťovalo povrch výrobku. Přebytečné mazivo setřete suchým hadrem. Zámky vstupních dveří mažte řídkým olejem po předchozím vyčištění. K mazání nepoužívejte mazadla, která způsobují korozi.

### **Čištění a ochrana těsnění**

Obvodové těsnění v průběhu užívání čistěte vodou se saponátem. Po očištění lehce namažte silikonovým olejem.

### **Výměna izolačních skel**

Při rozbití nebo jiném poškození izolačního skla vám provedeme jeho výměnu v rámci placeného servisu.



**Prasklé sklo a další poškození skel v době po předání díla se nepovažuje za skrytou vadu, na tato poškození se nevztahuje záruka.**



**Na plochu skla nesmí zároveň působit různé druhy teplot. Před sklo nesmí být stavěny rozměrnější předměty (nábytek, květináče, apod.). Při výrazně rozdílných teplotách působících na sklo, může dojít k tepelnému šoku a prasknutí skla. Takovéto poškození nemůže být předmětem reklamace.**



**Po montáži odstraňte štítky ze všech skel, popište je názvem místnosti a nalepte na zadní část faktury. Usnadníte nám tím v budoucnu identifikaci a objednávku nových skel v případě výměny.**

### Čištění a údržba žaluzií

Řetízek ovládat pouze ve svislé poloze. Žaluzie nevyžadují mimořádnou údržbu ovládacích mechanismů. Hliníkové lamely a všechny profily čistěte mechanicky vlhkou houbou, měkkou textilní tkaninou za pomoci mýdlových roztoků.

Je zakázáno používat chemické roztoky na bázi ředidel a rozpouštědel.

Dbejte na opatrné čištění lamel, aby nedošlo k jejich promáčknutí nebo jinému poškození. Při čištění oken žaluzií vytáhněte do horní polohy.

Žaluzie má ve své horní liště ovládací mechanismus, který musí zůstat čistý. Jakékoliv nečistoty jej mohou ovlivnit nebo poškodit.

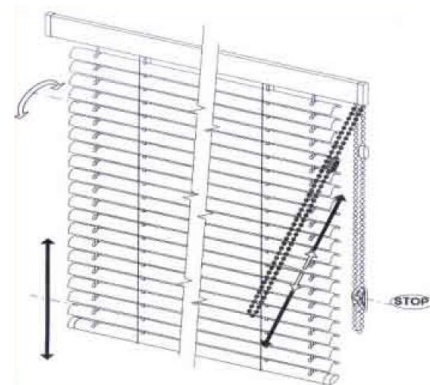

Další upozornění:

- řetízek ovládejte pouze přiměřenou silou, aby nedošlo k jeho roztržení,
- neprolamujte lamely žaluzie, mohlo by dojít k jejich deformaci,
- vytažení žaluzie pomocí ovládacího řetízku lze jen po šikmou část žaluzie (ovládání šikmé a lomené žaluzie),
- je zakázáno cokoli vřeset na žaluzii a ovládací řetízek. Je zakázáno mechanicky namáhat lamely, vodící silony a řetízek,
- s žaluzií zacházejte opatrně zvláště pak při čištění. Při nedodržení výše uvedených pokynů si výrobce vyhrazuje právo zamítnutí případných reklamací.

## Druhy znečištění a jejich způsob odstranění

DRUH ZNEČIŠTĚNÍ	HADREM VYTŘÍT DO SUCHA	PROVLHČIT VODOU, SETŘÍT MOKRÝM HADREM	SETŘÍT NEDRHRNOUCÍM MYCÍM NEBO ČISTICÍM PROSTŘEDKEM	ČISTIČ-PVC (pro domácnost) ART.Č.252280
malta vápenná cementová	—	●	—	●
sádra	—	●	—	●
školní křída	●	—	—	—
olejová křída	—	—	●	—
tužka	—	—	●	●
fix (tužka)	—	—	●	●
propiska	—	●	—	●
organické tuky	—	—	●	—
saze	—	—	—	●
rez	—	—	—	●
mořidlo na dřevo	—	●	—	—
hliníkový obrus	—	—	●	●

Čisticí prostředek na PVC, který lze použít i pro hliníkové prvky, uvedený v tabulce, je možné objednat u našich servisních pracovníků. Čištění izolačních skel lze provádět obvyklými čisticími prostředky. Otisky prstů a mastné skvrny odstraní saponáty. Vyvarujte se zaschnutí malty, cementu, vápna, rzi apod. – tato znečištění odstraňujte ihned po jejich vzniku za použití většího množství vody.

K čištění se nesmí používat nástroje s tvrdými a ostrými hranami, jako i abrazivní čisticí prostředky, kyseliny, chlór nebo jiné alkálie.

Sklo nevratně znehodnotíte odletujícími částicemi při broušení, okujemi při sváření apod. Případné další problémy, týkající se čištění, konzultujte, prosím, s pracovníky našeho servisního oddělení.

## Rosení

U všech typů oken a dveří může docházet v chladném období k rosení skel a dalších dílů zevnitř místnosti. Vodní páry vzniklé uvnitř domu, které nemají díky těsnosti okna kudy uniknout, se srazí na nejchladnějším místě domu. Tím bývá zpravidla okno nebo dveře, ať už jsou osazeny jakýmkoliv sklem. Stává se tak většinou u starých vlhkých domů, bytů, novostaveb, v málo vytápěných místnostech nebo v místnostech s vysokou vlhkostí. Dále může docházet také k rosení skel zvenčí, je to opět zapříčiněno sražením vodních par na chladném skle. K tomuto jevu dochází u izolačních dvojskel a trojskel s vyššími izolačními vlastnostmi, kdy vnější sklo není ohříváno únikem tepla zevnitř místnosti.

### Zabránit nebo snížit rosení skel uvnitř místnosti lze několika způsoby:

- 2 - 5x denně intenzivně větrat (5-10 minut),
- žaluzie musí být vytaženy, aby nebránily proudění vzduchu ke sklu,
- záclona nesmí bránit proudění vzduchu ke sklu (musí být krátká),
- parapetní deska nesmí bránit proudění vzduchu ke sklu (nesmí zakrývat radiátor),
- pod oknem by měl být radiátor, aby teplý vzduch, proudící od něj nahoru, osušoval sklo,
- na parapetní desce nesmí být žádný zdroj vlhkosti (např. květináč),
- omezit zdroje vlhkosti v místnosti nebo domě,
- zvýšit teplotu v místnosti (teplý vzduch absorbuje více vlhkosti),
- v kuchyni při vaření používejte odsavač par (digestoř).



*Na vznik kondenzátu (rosení) a následná poškození se nevztahuje záruka, jedná se o běžný fyzikální jev způsobený místními podmínkami.*

## Větrání

Okna SULKO se vyznačují vysokou těsností.

Vlhkost v bytě (vznikající vařením, koupáním, ale i dýcháním nebo pěstováním květin) nemá kudy uniknout a kondenzuje se především na skle, pokud není včas odvětrána. Teplý prostorový vzduch s vysokým obsahem vlhkosti je nutné odvádět rychlým větráním po dobu cca 5 - 10 minut, přičemž vytápěcí tělesa je vhodné mít v této době vypnuta. Toto větrání by mělo být prováděno 2 - 5 krát denně podle využívání obytných prostor, ne však delší dobu, aby se do místnosti nedostalo velké množství vlhkosti z venkovního vzduchu.

Nárazovým větráním se vnitřek místnosti ochladí v nepatrné míře, takže se čerstvý vzduch ohřeje jen s nepatrným vynaložením energie. Aby nedocházelo ke vzniku kondenzátu na skle, doporučujeme větrat tak, aby vlhkost v bytě nepřekročila 50 %.

- pokud je to možné, nesušte prádlo v bytě a při vaření používejte digestoř a zavírejte dveře do dalších místností
- rovněž dveře do koupelny při koupání nebo sprchování udržujte zavřené a následně koupelnu odvětrejte oknem nebo ventilátorem
- i rostliny v bytě mohou být významným zdrojem vlhkosti
- topná tělesa je potřeba umístit pod okna, aby přirozenou cirkulací docházelo k „omývání“ studených oken teplým vzduchem
- vnitřní žaluzie na skle velmi omezují pohyb vzduchu podél zasklení, mohou vznikat tzv. studené kapsy a v nich dojde ke kondenzaci, proto v chladných dnech raději žaluzie vytahujte do horní polohy
- květiny na parapetu a těžké závěsy rovněž mohou omezit přístup teplého vzduchu ke sklu



- široké parapety by měly být opatřeny průduchy pro pohyb vzduchu

U všech moderních těsných oken je třeba pravidelně větrat – odvádět vlhkost. Správným větráním zabráníte korozi a poškození funkce kování a zámků, vlhnutí zdiva kolem zabudovaného okna nebo dveří, vlhnutí rohů místnosti, vzniku plísní a snížíte rosení oken a dveří.

**Jasným důkazem nedostatečného větrání je vznik kondenzátu (rosení) na vnitřní straně skel, rámců a křidel.**

Větrání je důležité zejména tam, kde dochází k tvorbě vodních par (kuchyně, koupelny, prádelny a sušárny). Významným zdrojem vlhkosti jsou také vydechované vodní páry (dospělý člověk vydýchá jen za noc 1-1,5 l vody). Vlhkost vzniká také po úklidu a zalévání květin.

Důkladně větrat je důležité také při mokrých stavebních procesech po výměně oken a dveří (omítání, betonování...), při montáži do novostaveb, při malování a dalších stavebních pracích.

V zimě dochází k rosení také v málo vytápěných místnostech, proto je nutno současně topit i větrat, zvláště když se na vnitřní straně okna nebo dveří vytváří kondenzát (rosení).

Suchý vzduch se zahřívá rychleji, následně teplý vzduch pojme více vlhkosti a tím dochází k omezení rosení skel.

**Účelným a správně provedeným větráním zajistíte zdravé prostředí v místnosti. Nadměrné větrání vede k úniku tepla a následným tepelným ztrátám, nedostatečné větrání nezajistí potřebnou výměnu vzduchu.**

**Rosení skel, rámců, křidel, kování, doplňků a příslušenství zevnitř místnosti nebo zvenčí nelze uznat jako vadu - jedná se o fyzikální jev způsobený místními podmínkami.**

**Na vznik kondenzátu (rosení) a následná poškození se nevztahuje záruka, jedná se o běžný fyzikální jev způsobený místními podmínkami.**

## Exteriérová stínící technika

### Venkovní žaluzie

V případě silného větru, např. při bouřce, hrozí poškození žaluzie a je nutné žaluzii vytáhnout do horní koncové polohy.

**Žaluzie splňují odolnost proti větru na základě zkoušek dle ČSN EN 13659+A1. Odolnost proti větru je stanovena na základě typu lamely, použité vodící lišty a šířce žaluzie a odpovídá technické třídě 0 - 5. Deklarované hodnoty odolnosti proti větru jsou zkoušeny při zavřených oknech/dveřích. V případě překročení deklarovaných hodnot odolnosti proti větru hrozí trvalé poškození žaluzie. Toto poškození nemůže být předmětem reklamace.**

**Venkovní žaluzie nejsou bezpečnostním prvkem stavby. Průhyb lamel je normální vlastnost výrobku.**

#### Zdroj vlhkosti **Koupelna**

Koupačí vana uvolní asi 1,2 litru vody do ovzduší během jednoho koupání. Při jednom sprchování se uvolní do ovzduší asi 1,6 litru vody.



#### Zdroj vlhkosti **Kuchyně**

Mlýčka nádobí 0,15 až 0,25 litru vody během jednoho cyklu. Pračka 0,22 až 0,4 litru vody za jedno praní. Při vaření se do ovzduší dostane 0,45 až 1 litr vody za hodinu.



#### Zdroj vlhkosti **Ložnice**

Jedna osoba asi 1 litr vody za noc.



#### Zdroj vlhkosti **Obývací pokoj**

Člověk, podle druhu činnosti, generuje od 0,05 do 0,2 l vody za hodinu. Velká pokojová květina od 0,02 až 0,03 l za hodinu.



V zimním období hrozí přimrznutí žaluzie nebo námraza. Před použitím výrobku vždy zkontrolujte, zda není žaluzie přimrzlá ve vodících lištách či k parapetu. V případě přimrznutí či námrazy se musí námraza či přimrznutí opatrně odstranit. Pokud se neodstraní, nesmí se výrobek používat, jinak hrozí poškození výrobku.

V případě znečištění lamel prachem či jiným vyšším množstvím nečistot je nutné odstranit tyto nečistoty. V opačném případě může dojít k poškrábání lamel vlivem tření o tyto nečistoty či k jinému poškození žaluzie.

Žaluzie nelze chemicky čistit.

Žaluzie je stínící prvek (ne zatmavující), proto nezabrání 100 % průchodu světla.



**Neovládejte žaluzii tahem za lamely či nadzvedáváním lamel. Může dojít k poškození výrobku. Při stahování či vytahování žaluzie dejte pozor, aby v dráze lamel nebyly žádné předměty či osoby.**



**Ovládání by nemělo být používáno dětmi. Dbejte na to, aby nemohlo dojít k úrazu.**



**Práce se součástkami spojenými s elektrickým proudem musí být prováděny osobou znalou, která má k zapojení požadovaná oprávnění. U motorických žaluzií hrozí zasažení elektrickým proudem. Nikdy nemanipulujte s jejím zapojením. Místo spojení kabelu musí zůstat přístupné i po zapojení motoru! Motor je vybaven tepelnou pojistkou. V případě přehřátí motoru počkejte 10 - 20 minut.**

Žaluzii doporučujeme pravidelně kontrolovat (minimálně jednou za rok), aby se předešlo případným poškozením žaluzie a to zejména:

- Čistotu lamel, vodících lišt - v případě znečištění je nutné lamely a vodící lišty očistit. Na očištění použijte vodu s neagresivním saponátem či abrazivem, teplota vody maximálně 40 stupňů. V případě motorického ovládání zamezte průniku vody do motoru uloženého v horním nosiči. Nepoužívejte vysokotlaké čističe ani rozpouštědla.
- Chod lamel - při ovládání žaluzie vizuálně kontrolujte chod lamel při každém použití výrobku.
- Nastavení koncových poloh - při ovládání žaluzie vizuálně kontrolujte nastavení koncových poloh lamel při každém použití výrobku.
- Stav ovládacích prvků - u ovládání šňůrou kontrolujte nadměrné opotřebení ovládání např. třepení. U ovládání klikou kontrolujte stav vývodu ovládání, uchycení vývodu a samotnou kliku.
- Hlučnost žaluzie – v případě, že při ovládání žaluzie dochází k neobvyklému hluku, roletu zastavte a nepoužívejte.

## Venkovní rolety



**Rolety splňují odolnost proti větru na základě zkoušek dle ČSN EN 13659+A1. Odolnost proti větru je stanovena na základě typu lamely, použité vodící lišty a šířce rolety. Deklarované hodnoty odolnosti proti větru jsou zkoušeny při zavřených oknech/dveřích. V případě překročení deklarovaných hodnot odolnosti proti větru hrozí trvalé poškození rolety.**



**Rolety neumísťujte na hlavní vchod do objektu či únikové cesty z objektu. Roleta může zamezit úniku osob z objektu či vstupu záchranným složkám do objektu!**



**V případě silného větru, např. při bouři, hrozí poškození rolety vlivem prudkého větru, pokud je za roletou otevřené okno/dveře. Okno/dveře je nutné zavřít nebo může dojít k poškození výrobku. V opačném případě je nutné roletu vytáhnout do horní koncové polohy.**



**Předokenní roleta není bezpečnostním prvkem stavby. Průhyb lamel je normální vlastnost výrobku.**



V zimním období hrozí přimrznutí rolety nebo námraza. Před použitím výrobku vždy zkontrolujte, zda není roleta přimrzlá ve vodících lištách či k parapetu a zda není námraza na pancíři rolety. V případě přimrznutí či námrazy se musí námraza či přimrznutí opatrně odstranit. Pokud se neodstraní, nesmí se výrobek používat, jinak hrozí poškození výrobku. Pozor hlavně v případě centrálního a automatického ovládání, kdy uživatel nevidí pohyb všech rolet.

V případě znečištění lamel prachem či jiným vyšším množstvím nečistot je nutné odstranit tyto nečistoty bezodkladně. V opačném případě může dojít k poškrábání lamel vlivem tření o tyto nečistoty či k jinému poškození rolety.

V případě tropických dnů, kdy je roleta pod přímým slunečním svitem, doporučujeme povytáhnout lamely, aby mohlo dojít k proudění vzduchu mezi roletou a oknem/dveřmi. V opačném případě může dojít k deformaci lamel, především plastových.

Lamely v horní části pancíře nemusí plně dosednout na sebe, což není považováno za vadu výrobku.

Roleta nemá 100 % zamezení průchodu světla. Světlo může procházet hlavně kolem vodících lišt a v horní části boxu.

Roletové lamely jsou standardně dodávány s perforací (prosvětlovacími otvory; může se lišit dle objednávky). Tyto perforace nezaručují hygienickou výměnu vzduchu v místnosti. Doporučujeme tedy pravidelně větrat či jinak umožnit přístupu vzduchu. Horní lamely roletového pancíře jsou neperforované (4 - 10 ks dle typu lamely a výšky rolety).



***Při najetí lamel do koncové polohy již roletu neovládejte v daném směru koncové polohy. Může dojít k poškození rolety.***



***Neovládejte roletu tahem za lamely či nadzvedáváním lamel. Může dojít k poškození výrobku.***



***Při stahování či vytahování rolety dejte pozor, aby v draze pancíře nebyly žádné předměty či osoby.***



***Šňůra/páska jsou automaticky navíjeny do navíječe. Při manipulaci s roletou je nutné navádět nebo vytahovat šňůru/pásku vodorovně do/z navíječe jinak může dojít k poškození ovládání. Při vytahování šňůry/pásky nikdy ovládání nepouštějte prudce z ruky, ale pomalu pouštějte.***



***Ovládání by nemělo být používáno dětmi. Dbejte na to, aby nemohlo dojít k úrazu.***



***Práce se součástkami spojenými s elektrickým proudem musí být prováděny osobou znalou, která má k zapojení požadovaná oprávnění. Místo spojení kabelu musí zůstat přístupné i po zapojení motoru!***



***Neovládejte roletu tahem za lamely či nadzvedáváním lamel, a to ani v případě, že dojde k výpadku proudu či k poruše motoru. Může dojít k poškození výrobku. Rolety, které jsou vybavené motory s nouzovým otevíráním je možné otevřít i při výpadku proudu. Tato funkce motoru však není určena pro pravidelné ovládání.***



***U motorických rolet hrozí při výpadku proudu, poruše motoru, centrálního či automatického ovládání (např. sluneční čidla, EZS) uvěznění na místě s jediným přístupem (např. balkón, terasa). Roletu nelze manuálně zvednout, neplatí pro motory vybavené nouzovým otevíráním.***

Roletu doporučujeme pravidelně kontrolovat (minimálně jednou za rok), aby se předešlo případným poškozením rolety, a to zejména:

- Čistotu lamel, vodících lišt - v případě znečištění je nutné lamely a vodící lišty očistit. Na očištění použijte vodu s neagresivním saponátem či abrazivem, teplota vody maximálně 40 stupňů. V případě motorického ovládání zamezte průniku vody do motoru uloženého uvnitř boxu. Nepoužívejte vysokotlaké čističe ani rozpouštědla.
- Chod lamel - při ovládání rolety vizuálně kontrolujte chod lamel při každém použití výrobku.

- Nastavení koncových poloh - při ovládní rolety vizuálně kontrolujte nastavení koncových poloh lamel při každém použití výrobku.
- Stav ovládacích prvků - u ovládní šňůrou nebo páskou kontrolujte nadměrné opotřebení ovládní např. třepení, chod navíječe. U ovládní klikou kontrolujte stav vývodu ovládní, uchycení vývodu a samotnou kliku.
- Hlučnost rolety – v případě, že při ovládní rolety dochází k neobvyklému hluku, roletu zastavte a nepoužívejte.

## Garážová vrata



**Nesprávné používání vrat, neodborná montáž nebo servis může být nebezpečné, způsobit újmu na zdraví nebo právní újmu. Vrata smí obsluhovat pouze osoby určené a poučené, starší 18 let, ovládní dětmi je zakázáno.**



**V těsné blízkosti vrat nesmí být postaveny žádné předměty, které by mohli způsobit jejich mechanické poškození.**



**Uživatel (obsluha), který je zaškolen pro údržbu (obsluhu) vrat, může provádět pouze základní údržbu. Nesmí na vratech provádět žádné opravy, úpravy ani rozebírání přídatných částí vrat, mimo běžné údržby**



**Je zakázáno použití oxidačních čisticích prostředků (např. chlór) a stejně tak organických rozpouštědel. Vždy si pečlivě přečtěte informace o složení čisticích prostředků a nepoužívejte žádné prostředky, jejichž složení není zcela jasné. Neotírejte vrata za sucha nebo hadříky s abrazivními vlastnostmi, jinak hrozí poškrábání povrchu. Je zakázáno používat na odstranění nečistot ocelovou drátěnku, která by lak poškodila, manipulovat s poškozenými vraty, manipulovat s elektrickou instalací, dotýkat se pohybuujících vrat a jejich dílů.**

**Otevírání sekčních mechanických vrat:** Mechanická sekční vrata jemně přitlačte směrem k podlaze tak, aby se dala volně odemknout. Odemčení vrat musí jít lehce. Otočte klíčkem do koncové polohy, aby se táhla (u provedení kliky s koulí) zcela vysunula, jinak hrozí poškození táhel. Po odemčení vrat vyjměte klíče ze zámku. Mechanické otevírání sekčních vrat provádějte plynule (menší rychlostí) a před koncovou polohou vrata přibrzďte a zcela otevřete. Zkontrolujte, zda jsou vrata zcela otevřena do plné průjezdné výšky.

**Zavírání sekčních mechanických vrat:** Při zavírání stáhněte lanem vrata volně do zavřené polohy a dotlačte pomocí kliky nebo madla k podlaze. Při zamykání je nutné vrata jemně přitlačit k podlaze tak, aby spodní těsnící guma zcela přilnula a vrata se dala lehce uzamknout.

**Ovládní garážových vrat s elektrickým pohonem** se provádí dálkovým ovládačem nebo ovládacím tlačítkem, popřípadě jiným zařízením. Vrata se uvedou do pohybu stisknutím a uvolněním tlačítka, vrata dojedou sama do horní nebo spodní koncové polohy, kde se automaticky zastaví. V případě potřeby zastavit vrata v mezi poloze (nebezpečí, porucha) je třeba stisknout znovu ovládací tlačítko. Tím dojde k okamžitému zastavení vrat. Některé el. pohony jsou vybaveny bezpečnostní pojistkou. Jestliže je při zavírání vrat zjištěna překážka v jejich dráze, vrata se o ni zastaví a reverzují. Pokud jsou součástí vrat i vstupní integrované dveře, musí být tyto dveře doplněny o dveřní bezpečnostní mikropsínač. V případě, že jsou garážová vrata jediným vstupem do objektu, musí být tato vrata doplněna o nouzový odblok pohonu. Pro ovládní vrat el. pohonem dodržujte pokyny výrobce uvedené v Návodu k obsluze daného pohonu. Tyto instrukce jsou dodávány odděleně od vrat, neboť mohou být použity různé typy pohonů, dle přání zákazníka.

**Nouzové ovládní garážových vrat při výpadku el. energie** - v případě výpadku el. energie lehce zatáhněte za táhlo nouzového odbloku, tím vrata odblokujete. Vrata můžete ovládat ručně. Po obnovení dodávky el. energie přepněte

pohon vrat pomocí táhla zpět do automatického režimu. Pokud je třeba vrata zavřít při výpadku el. energie, zavřete vrata ručně, zatáhněte za táhlo nouzového odbloku a uzamkněte ho. Vrata tak budou zajištěna proti otevření. V případě použití nouzového odbloku je vždy nutno pohon odpojit od přívodu elektrické energie.

### Základní údržba garážových vrat

Odstranění nečistot a prachu z vertikálního a horizontálního vedení vrat. Udržování čistoty v prostoru dojezdu vrat na podlaze tak, aby nedošlo k poškození spodní těsnící gumy. Panely je možné čistit vodou a neutrálním mýdlovým roztokem za použití měkkého, jemného hadříku a následně pečlivě opláchnout čistou vodou a osušit. U čištění vrat a jejich prosklení je důležité si nejdříve uvědomit, že povrch je v případě nedodržení návodu snadné nevratně poškodit! Nečistoty, písek a prach působí jako brusivo a je nutné je před čištěním odstranit. Čištění provádějte jemným kusem látky bez jakýchkoliv abraziv, např. flanelový hadřík (mikro hadr), pod stále tekoucí vodou, aby nedošlo k poškrábání povrchu. Nedoporučuje se tlakové mytí za použití tlakového přístroje. Zásadně nepoužívejte: gumové stěrky, abrazivní materiály a přípravky na mytí skla, vysokotlaké mytí.

Doporučujeme panely každé 3 měsíce omýt čistou vodou (studenou nebo vlažnou) a otřít čistým měkkým hadříkem tak, aby byly všechny agresivní nečistoty vždy odstraněny. Jednou za tři měsíce nebo v případě potřeby častěji promažte všechny kluzné části - ložiska, boční panty, středové panty, kolečka, pružiny...

Panely opatřené PVC folií (zlatý dub, ořech, mahagon atd.) lze čistit pouze čistou vodou (příp. s příměsí neutrálního čisticího prostředku) a následně vždy opláchnout studenou vodou a osušit. Dávejte pozor na některé látky (jako např. lak na nehty, inkoust, dehet, živice), mohou proniknout do povrchu fólie a vytvořit trvalé skvrny.

Vizuální údržba: 1x měsíčně zkontrolujte celkový stav vrat, zejména: upevnění nosné konstrukce na zdivu, napnutí ocelových nosných lanek, pevnost všech spojů a stav příslušenství. Preventivní vizuální údržbou předcházíte pádu vrat, který může mít za následky poškození majetku a zranění osob. Při pochybách o bezvadném stavu vrat zajistěte odbornou opravu.

**Vzhledem k široké škále sortimentu stínící techniky a dalších produktů mohou být tyto výrobky opatřeny přímo návody od dodavatelů SULKO a dodány spolu s prvky. V případě ztráty či poškození si je, prosím, vyžádejte u svého obchodníka nebo na emailové adrese [servis@sulko.cz](mailto:servis@sulko.cz)**

## II. Záruční a pozáruční servis

### Vady, servis a reklamace

Jakékoliv požadavky na odstranění vad, seřízení, nastavení, servis, opravy a reklamace můžete uplatnit na adrese sídla naší společnosti:

Československé armády 981/41, Zábřeh, 789 01. Tel. 800 155 156, [sulko@sulko.cz](mailto:sulko@sulko.cz)

**Vady:** Vady díla zjištěné při předání díla a zaznamenané v Předávacím protokolu nejsou reklamací, ale nedokončením, nepředáním díla nebo předáním díla s vadami, které budou následně odstraněny. Pro odstranění vad a dokončení montáže kontaktujte naše servisní oddělení, e-mail [servis@sulko.cz](mailto:servis@sulko.cz) nebo svého obchodního manažera.

**Reklamace:** Vady, na které se vztahuje záruka, zjištěné od předání díla bez závad až do vypršení záruční doby. Za reklamaci se nepovažuje nutnost seřízení nebo nastavení výrobku. Pro nahlášení a vyřízení reklamace kontaktujte servisní oddělení. Oblast Morava tel. 730 193 464, oblast Čechy 724 605 590, e-mail [servis@sulko.cz](mailto:servis@sulko.cz).

**Servis, opravy, seřízení a nastavení:** Veškeré tyto zásahy, mimo vady díla v záruční době, spadají do placeného servisu. Pro objednání těchto prací kontaktujte servisní oddělení: Tel. 603 577 653, e-mail [servis@sulko.cz](mailto:servis@sulko.cz).



*V případě reklamace a servisu doložte, prosím, smlouvu k Vaší zakázce, kontaktní údaje a přesný popis vady, nejlépe včetně foto a videodokumentace.*



*Seřízení a nastavení provedená do 1/2 roku od předání díla jsou zdarma. Pozdější nebo opakovaná seřízení, nastavení a mimozáruční a pozáruční opravy jsou prováděny v rámci placeného servisu podle aktuálního ceníku.*

Více informací naleznete v Reklamačním řádu.

### Všeobecná upozornění

- okna, dveře a jejich příslušenství používejte pouze k danému účelu,
- dodržujte pokyny uvedené v tomto návodu,
- dbejte na bezpečnost a ochranu zdraví při obsluze, údržbě a čištění oken, dveří a jejich příslušenství,
- složitá seřízení, opravy a výměny skel svěřte pouze odborné firmě,
- výrobky čistěte, udržujte a ošetřujte pouze způsoby a postupy popsány v tomto návodu.



#### **Nebezpečí zranění hrozí zejména v těchto případech:**

- pořezání při rozbití skla,
- při pádu vylomeného nebo nezajištěného křídla z rámu,
- přivření části těla mezi křídlo a rám při zavírání nebo průvanu,
- při úderu křídla způsobené náhlým a rychlým otevřením, průvanem nebo větrem,
- nevěšet se a nehoupat se na křídlech oken a dveří, ani je nijak nezatěžovat, jelikož může dojít k vytržení křídla ze závěsů, jeho pádu a následnému poranění,
- nevyklánět se z okna nebo dveří, hrozí nebezpečí pádu,
- dbejte o svou bezpečnost v případě výrobků s elektrozapojením.



#### **Poškození oken, dveří, doplňků a vnitřního vybavení hrozí zejména v těchto případech:**

- násilné otevření okna nebo dveří,
- při nezajištění nebo nesprávném zajištění oken, dveří a jejich doplňků,

- při znečištění oken, dveří a doplňků maltou, betonem, malbou nebo jinou agresivní látkou,
- při znečištění kování, zámků a závěsů a jejich chodu nasucho,
- při vystavení oken, dveří a doplňků vysokým teplotám a také při zakrytí díky němuž dojde ke zvýšení teploty
- čištění oken, dveří a doplňků rozpouštědly, abrasivními prostředky, tvrdými a ostrými předměty,
- při zajištění křídla v otevřené poloze zarážkami, kolíky atd., může při průvanu nebo zavěšení dojít k poškození okna nebo dveří, případně k vytržení křídla ze závěsů,
- do oken a dveří nepřivírejte kabely, šňůry atd., dochází k prohýbání profilů křídla a poškozování těsnění, může pak dojít k nedovírání a prasknutí křídla, rámu nebo skla,
- po dokončení montáže nevytahujte montážní klíny po obvodu rámu a neodstraňujte kotvici, prvky, PU pěnu a jiný těsnicí materiál po obvodu rámu,
- neotvírejte a nepoužívejte okna a dveře, dokud není vytvrzena PU pěna, mohlo by dojít k prohnutí rámu,
- nezasahujte do způsobu provedení montáže,
- těžká křídla a křídla větších rozměrů nenechávejte delší dobu otevřena, může dojít k jejich svěšení a následnému drhnutí, které způsobí poškození.

**Zajistěte větrání**

Pro správnou funkci a dlouhou životnost oken a dveří je potřebné pravidelně větrat – odvádět vlhkost. Správným větráním zabráníte korozi a poškození funkce kování, zámků a dalších dílů, vlhnutí zdiva kolem zabudovaného okna nebo dveří, vlhnutí rohů místnosti, vzniku plísní a srážení vody na částech oken a dveří.



***Veškeré složité zásahy přenechejte odborníkům.***



***Ihned po montáži odstraňte výrobní štítky ze všech skel, popište je názvem místnosti a nalepte na zadní část faktury. Uspadněte nám tím v budoucnu identifikaci a objednávku nových skel v případě výměny.***



***Na vady způsobené nadměrnou vlhkostí se nevztahuje záruka.***



***Neručíme za škody způsobené vlivem špatného užívání, údržby, čištění a nedodržením Návodu k obsluze a údržbě.***



***Informace o obsluze a údržbě jsou uvedeny v Návodu na obsluhu a údržbu na stránkách [www.sulko.cz](http://www.sulko.cz)***



***Při vystavení výrobků a jejich částí vysokým teplotám nebo působení tepelného záření (slunce) může dojít k roztavení materiálu oken, dveří a jejich doplňků a příslušenství a následnému drhnutí, zaseknutí, poškození nebo jinému problému. Toto platí především pro výrobky tmavých barev. Jde o fyzikální vlastnost materiálu, která nemůže být předmětem reklamace. Může také dojít k poškození povrchu, barvy, imitace nebo jiné povrchové úpravy.***



***Při vystavení výrobků a jejich částí nízkým teplotám může dojít ke stažení materiálu oken, dveří a jejich doplňků a příslušenství a následnému drhnutí, zaseknutí, netěsnostem, poškození nebo jinému problému.***



***Změna teplot ovlivňuje funkci všech dílů a jejich materiálů a tím i výrobků. Teplota ovlivňuje také funkčnost samozavíračů.***



***Rosení skel, rámu, křidel, kování, doplňků a příslušenství zevnitř místnosti nebo zvenčí - jedná se o fyzikální jev způsobený místními podmínkami.***

## Správné ovládání oken a balkonových dveří:



zavřeno

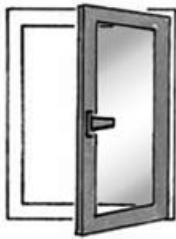

otevřeno



mikro ventilace



sklopení

(ventilace)

 **Klikou otáčejte vždy při křídle dovrženém k rámu!**

### Další upozornění:

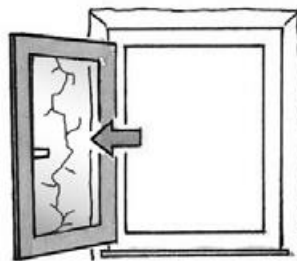
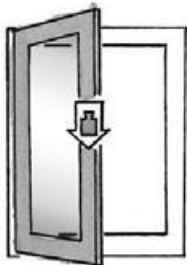

Okenní a dveřní křídlo nesmí být vystaveno přidavnému zatížení.  
Nenarážet nebo netlačit křídlo na okraj okenního otvoru.  
Nepokládat žádné předměty mezi křídlo a rám.

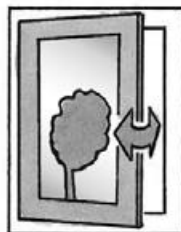
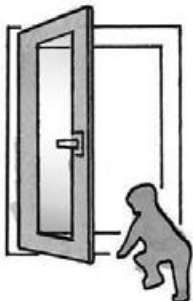

U oken, kde chcete zamezit přístupu dětem, můžete zajistit křídla proti otevření uzamykatelnou klikou.  
Při větru nebo průvanu nenechávejte křídlo v poloze otevřeno.  
Přibouchnuté křídlo může způsobit zranění. Křídlo při zavírání držte vždy za kliku.

## III. Reklamační řád společnosti SULKO s.r.o.

### A. Úvodní ustanovení

- I. Tímto Reklamačním řádem (dále také jako „řád“) se řídí záruční podmínky a práva objednatele, resp. kupujícího (dále také jako „odběratel“ či „zákazník“ či „objednatel“) při uplatňování reklamace na spotřební zboží a služby v záruční době, který je vydán v souladu s platnými ustanoveními zákona č. 89/2012 Sb. v platném znění a zákona o ochraně spotřebitele.
- II. Poskytovatelem záruky je společnost SULKO s.r.o., IČ 47976969, se sídlem Československé armády 981/41, 789 01 Zábřeh, Česká republika, zapsaná v obchodním rejstříku vedeným Krajským soudem v Ostravě v oddílu C, vložka 5878 (dále také jako „dodavatel“ či „zhotovitel“).
- III. Příjemcem záruky je odběratel, který si u dodavatele zboží či služby objednal, převzal a zaplatil. Za odběratele je považována fyzická nebo právnická osoba, se kterou je uzavřena smlouva o dílo či kupní smlouva.
- IV. Tento Reklamační řád je v plném znění zveřejněn na webových stránkách společnosti SULKO s.r.o. ([www.sulko.cz](http://www.sulko.cz)).
- V. Předání Reklamačního řádu a Návodu na obsluhu a údržbu zákazníkovi, jeho doručení poštou či elektronickými prostředky nebo zveřejnění na přístupném místě (internetové stránky společnosti, pobočky, místo prodeje) považují smluvní strany za seznámení se s aktuálně platným Reklamačním řádem a Návodem na obsluhu a údržbu.
- VI. Zákazník souhlasí a je srozuměn s Reklamačním řádem, se kterým byl seznámen před uzavřením smlouvy, popřípadě před objednáním zboží. Za souhlas s reklamačním řádem se považuje uzavření smlouvy o dílo, resp. kupní smlouvy, popř. odběr zboží.

### B. Uplatnění nároků z reklamace

- I. Objednatel může uplatnit práva z vadného plnění na dodávané výrobky, doplňky, příslušenství, provedené práce a opravy v souladu se zákonem č. 89/2012 Sb., Občanský zákoník, ve znění pozdějších předpisů (dále jen "OZ").
- II. Záruční doba u výrobků a služeb je poskytována v délce uvedené ve smlouvě o dílo, kupní smlouvě, ve Všeobecných obchodních podmínkách, v Reklamačním řádu nebo v jiném dokumentu. Liší-li se záruční lhůta uvedená ve smlouvě o dílo, kupní smlouvě od lhůty uvedené v jiném dokumentu, je pro uplatnění reklamace rozhodující záruční lhůta uvedená ve smlouvě o dílo, kupní smlouvě nebo jejich dodatku, s výjimkou prodloužené záruky, kdy byly splněny všechny podmínky na její uplatnění.
- III. Každá reklamace výrobků nebo služby musí být uplatněna písemně prokazatelnou formou (doporučeným dopisem, e-mailem na [servis@sulko.cz](mailto:servis@sulko.cz) popř. prostřednictvím webového rozhraní [www.sulko.cz](http://www.sulko.cz)) na adresu sídla zhotovitele uvedením: čísla zakázky (smlouvy), čísla položky, podrobného popisu reklamované vady, přesné adresy, jména a telefonního kontaktu na zákazníka, a to bez zbytečného odkladu po zjištění vady.
- IV. Zhotovitel neodpovídá za zhoršení vady nebo vznik škod způsobených neoznámením reklamace neprodleně po zjištění vad.

### C. Výrobky zahrnuté do záruky, záruční doba

- I. Zhotovitel poskytuje na dodávané výrobky, doplňky, příslušenství, provedené práce a opravy záruční dobu v uvedených délkách:
  - a. plastová okna a dveře: 5 let na profily, 2 roky na kování, zámky, skla a veškeré doplňky a příslušenství,
  - b. hliníková okna a dveře: 5 let na profily, 2 roky na kování, zámky, skla a veškeré doplňky a příslušenství,
  - c. dřevěná okna a dveře: 5 let na profily, 2 roky na kování, zámky, skla a veškeré doplňky a příslušenství,
  - d. interiérová a exteriérová stínící technika, garážová vrata: 2 roky,
  - e. veškeré elektrické a elektronické díly výrobků a jejich součásti: 2 roky,
  - f. montáž, zednické a jiné práce: 2 roky, ostatní nejmenované výrobky a dodávky v rozsahu obecně platných právních předpisů,
  - g. na seřízení prvků se záruka nevztahuje, seřízení je jednorázová služba, kdy se za souhlas s jeho bezvadným provedením považuje jeho kontrola a převzetí objednatelem bezprostředně po provedení seřízení zhotovitelem.
- II. Záruční doba běží ode dne odevzdání zboží nebo předání a převzetí díla zákazníkem. V případě, kdy odmítne zákazník dílo bezdůvodně převzít, běží záruční doba od dne, kdy mu bylo dodavatelem umožněno dílo převzít.
- III. Do záruční doby se nepočítá doba ode dne přijetí reklamace dodavatelem do doby, kdy reklamovaná vada byla odstraněna. Doba záruky se prodlužuje pouze u konkrétního prvku nebo jeho části, která byla předmětem reklamace.
- IV. Pro části díla, které byly předmětem reklamace, neběží nová záruční doba. Na provedené opravy v rámci reklamace dodaného díla se vztahuje záruka jako na dílo, které nebylo předmětem reklamace.



- V. V případě, že dílo spočívá pouze v provedení opravy díla již dříve zhotoveného, neposkytuje na tuto opravu zhotovitel záruku za jakost. Ve vztahu k odpovědnosti za vady provedené opravy, pokud objednatelem není právnická osoba, která jedná v rámci své podnikatelské činnosti, mohou být vady uplatněny do 12 měsíců od převzetí díla.
- VI. Do záruky nejsou zahrnuty žádné osobní újmy ani jiné nepřímé škody.

## D. Odpovědnost za vady zboží, díla

- I. Poskytovaná záruka se vztahuje na vady vzniklé:
  - a. v důsledku výrobní vady nebo vady dílů,
  - b. poškozením při dopravě nebo montáži prováděné zhotovitelem,
  - c. nesprávnou montáží provedenou zhotovitelem.
- II. Poskytovaná záruka ani odpovědnost za vady se nevztahuje na vady vzniklé:
  - a. nesprávnou nebo neodbornou manipulací,
  - b. nedodržením Návodu k obsluze a údržbě nebo používáním díla v rozporu s ním,
  - c. zanedbáním potřebné nebo pravidelné údržby, nesprávným čištěním,
  - d. mechanickým poškozením, neodborným seřizením, nesprávnou údržbou po okamžiku předání a převzetí díla či zboží, nevhodným užíváním výrobku nebo manipulací,
  - e. neodborným zásahem (zásahem do výrobku nebo díla jinou osobou než zástupcem zhotovitele),
  - f. nesprávnou přepravou (v případech, kdy tato není zajišťována přímo zhotovitelem),
  - g. používáním výrobku nebo díla pro jiné účely, než je pro něj obvyklé,
  - h. nesprávným používáním,
  - i. běžným nebo nadměrným opotřebením,
  - j. neodbornou montáží díla nebo zboží (neodbornou montáží se rozumí především případ, kdy montáž prováděla jiná osoba, než společnost autorizovaná společností SULKO s.r.o. a dále, pokud nebyla montáž provedena dle montážního předpisu společnosti SULKO s.r.o.) a obecně platných norem ve stavebnictví
  - k. stavební nepřipraveností v době montáže,
  - l. živelnou pohromou nebo zásahem vyšší moci (zejména požáry, kroupy, záplavy, a podobně),
  - m. neodborným nebo nešetrným zacházením,
  - n. poškozením jinou osobou než zhotovitelem, např. při navazujících pracích na stavbě
  - o. poškozením díla (deformace a změny profilů) způsobené vlivem vad stavební konstrukce (nestabilita, sedání, statické zatěžování rámu a křidel apod.),
  - p. před převzetím, montáží nebo dodáním díla, kdy se jedná o vady, se kterými byl odběratel seznámen, a na které byla odběrateli poskytnuta sleva.
  - q. estetické, popř. funkční odchylky, které jsou na základě posouzení dle příslušných ČSN a směrnic považovány za vady přípustné.
- III. Zhotovitel neručí za stavební otvory před a po vybourání starých oken, dveří a vrat, za pevnost otvorů, za existenci překladů nad okny, dveřmi a vraty, za pevnost venkovních a vnitřních omítek a fasády, za poškození rozvodů, o jejichž existenci nebyl objednatelem předem informován, ani za stav budovy, protože není jejich vlastníkem ani stavitelem.
- IV. Za reklamaci se nepovažuje nutnost běžného seřízení a nastavení oken nebo dveří, pokud k této potřebě došlo vlivem běžného opotřebením a nebrání běžnému užívání prvku.
- V. Za zjevné vady se považují veškeré vady týkající se kvality a kvantity, které objednatel zjistil, uplatnil a uvedl nebo mohl zjistit, uplatnit a uvést při předání a převzetí díla v Předávacím protokolu nebo jiném dokladu o převzetí. V opačném případě, tedy pokud nebyly zjevné vady zaznamenány v Předávacím protokolu nebo jiném dokladu o převzetí, nemá objednatel v souladu s § 2605 odst. 2 právo na odstranění této zjevné vady. Za vady skryté se považují vady, které nejsou zjevné.
- VI. Při montáži otvorových výplní může vzniknout odchylka mimo osu výplně, která je stanovena max. 3 mm/bm v každém směru a není považována za vadu. Průhyb profilů kolmo v rovině okna je běžný v rozmezí  $\pm 2$  mm na běžný metr délky profilu pro bílé profily, u barevných je povolený průhyb  $\pm 4$  mm. Tento průhyb je pouhým okem prakticky nerozeznatelný, a pokud je výrobek plně funkční, nejedná se o vadu. Nedodržením podmínek a pokynů vydaných zhotovitelem pro přepravu, skladování, instalaci, údržbu a užívání, ztrácí zákazník nebo oprávněný vlastník nárok na záruky v souladu s ustanovením reklamačního řádu.
- VII. V okamžiku zjištění vady je zákazník povinen zajistit uchování díla ve stavu zjištěné reklamace (tzn. neodstraňovat vady prvku vlastními silami) až do okamžiku prohlédnutí reklamované vady odpovědným zástupcem. Bude-li vlastními silami odstraňovat vady, může dojít k trvalému poškození a reklamovaná vada nebude uznána. Výjimkou je stav, kdy vada díla závažně ohrožuje zdraví či majetek dalších osob. V tom případě je nutné situaci zdokumentovat a následně provést nejnutnější opatření, aby k ohrožení nedocházelo.



- VIII. Zhotovitel upozorňuje objednatele, že v souladu s § 2108 OZ není oprávněn v případě reklamace zadržet celý nedoplatek ceny díla, ale toliko část ceny díla, která by přiměřeně odpovídala jeho nároku na slevu. Zadržení nedoplatku ceny díla nebo jeho nepřiměřené části se v takovém případě považuje za podstatné porušení povinnosti objednatele a zhotovitel je oprávněn od smlouvy odstoupit.
- IX. V případě oprávněné reklamace bude s objednatelem dohodnut způsob odstranění vad a tyto vady budou odstraněny na náklady zhotovitele v době 30 dnů od doručení jejího písemného oznámení. Pokud doba 30 dnů na odstranění vad nestačí, např. v případě výroby nových částí či prvků v rámci reklamace, dodání nových dílů subdodavatelem či v případě, kdy jiné důvody brání provedení vyřízení reklamace do 30-ti dnů od nahlášení (klimatické podmínky apod.), bude doba pro odstranění vady prodloužena dohodou smluvních stran.
- X. Pro odstranění vad a vyřízení reklamace opravou vadných výrobků nebo jejich výměnou za výrobky bezvadné je objednatel povinen umožnit zhotoviteli nebo jím pověřeným osobám ve stanovený den přístup k místu, kde se předmět reklamace nachází, a vytvořit mu odpovídající podmínky pro odstranění vad a vyřízení reklamace. Nebude-li takto učiněno, nemohou být vady odstraněny a reklamace vyřízena ve třiceti denní době nebo v době sjednané. V tomto případě se doba pro odstranění vad a vyřízení reklamace prodlužuje o dobu prodloužení objednatele s poskytnutím nezbytné spolupráce pro odstranění vad. Zhotovitel je navíc v tomto případě oprávněn účtovat si náhradu škody vzniklé zbytečným výjezdem zhotovitele či osoby jím pověřené.
- XI. Odstranění vad a nedodělků, které nebude možné provést z důvodů bránících jejich odstranění dodržáním potřebného technologického postupu (špatné počasí, nízké nebo vysoké teploty, mráz, vysoká vlhkost atd.), budou provedeny v době pominutí těchto důvodů.
- XII. V případě, že zákazníkem reklamovaná vada není uznána jako vada oprávněná, je společnost SULKO s.r.o. oprávněna požadovat od zákazníka úhradu veškerých vynaložených nákladů spojených s vyřizováním reklamace (zejména cestovné, poštovné, provozní náklady, náklady na příp. znalecké posudky atd.) a v případě provedení opravy i nákladů na opravu výrobku (díla, části díla.). Zákazník se zavazuje tyto náklady uhradit.
- XIII. Při jakémkoliv cizím zásahu (tj. mimo pracovníků společnosti SULKO s.r.o. nebo osob společností SULKO k tomu pověřených) do konstrukce výrobku společnosti SULKO (např. instalace rolet, žaluzií, navrtání otvorů apod.) pozbývá platnosti záruka v plném rozsahu a zákazník se vystavuje nebezpečí znehodnocení výrobku.
- XIV. V případě uzavřené závazné objednávky s montáží nebo smlouvy o dílo má objednatel nárok na 1 kompletní jednorázové seřízení konkrétního prvku v rámci jeho montáže. Dále má objednatel nárok v prvním ½ roce následujícím po montáži na 1 seřízení zakázky zdarma, vyzve-li k tomu zhotovitele, a to pouze za předpokladu, že bude o zboží pečovat v souladu s Návodem na obsluhu a údržbu, a to pouze v případě, kdy SULKO zajišťovalo montáž. V opačném případě bude toto seřízení objednateli fakturováno a objednatel se zavazuje seřízení uhradit. Náklady budou účtovány podle aktuálního ceníku zhotovitele v rámci placeného servisu

## E. Rozsah záruky zboží, díla

### Profily:

Nelze reklamovat a za vadu se nepovažuje:

- vady způsobené z důvodu pozdě odstraněné ochranné folie, kdy může dojít k znehodnocení PVC a AL profilu. Ochrannou fólii je nutné odstranit do 14 dnů od dodání.

Záruka se nevztahuje na:

- zbarvení prvku nebo jeho části, způsobené chemickou reakcí, která může být vyvolána např. vyplavením částic z eternitových fasád, eternitových parapetů apod.
- vady, které jsou rozměrem menší než 3 mm a jejich počet je na jednom metru menší než 5 ks. Jedná se zejména o bodová a plošná poškození rámců, křídél, jako jsou škrábance nebo povrchové nerovnosti.
- barevný nesoulad stejných barev aplikovaných na různé materiály (plast, hliník či dřevo), na různé části prvku (profily, výplně, krytky kování atd.) nebo vyráběných různými technologiemi.
- u dveří s bílými výplněmi se odstín bílé barvy výplně může mírně lišit od odstínu bílé barvy profilu. Tento rozdíl v odstínu bílé barvy se nepovažuje za vadu.
- možná světlost a tmavost povrchové úpravy výrobků v provedení dřeva nebo dýhy mající za následek dojem, že výrobek se skládá z více barevných odstínů, nelze uznat jako vadu, neboť se nejedná o vadný způsob provedení povrchové úpravy. Tato možná změna je způsobena rozdílnou strukturou a hustotou dřevin, přičemž jejich rozdílnost nejde přesně určit před zahájením povrchové úpravy.
- výrobky v provedení imitace dřeva mohou mít na jednom nebo více výrobcích a jejich částech různou strukturu a odstín téže dřeviny, a tím také různé odstíny povrchové úpravy. Výrobky, které nebyly objednány nebo dodány současně, ale v jiném časovém období, mohou mít navíc oproti výrobkům objednaným nebo dodaným dřívě, jiný odstín povrchové úpravy. Tyto skutečnosti nelze uznat jako vady.

- g. změny v povrchové úpravě, které se objeví po předání díla, nelze uznat jako vadu, neboť se tato změna považuje za následek působení počasí, klimatických podmínek a vlastností materiálu výrobků.
- h. drhnutí, zaseknutí, poškození nebo jiný problém vzniklý působením vyšších nebo naopak výrazně nižších teplot oproti standardu. Toto platí především pro výrobky tmavých barev. Jde o fyzikální vlastnost materiálu, která nemůže být předmětem reklamace.
- i. dále nelze uznat jako vadu rosení rámu, křidel, kování, doplňků a příslušenství zevnitř místnosti nebo zvenku - jedná se o fyzikální jev způsobený místními podmínkami.

## Izolační skla

Nelze reklamovat a za vadu se nepovažuje:

- a. přirozené fyzikální, chemické a jiné objektivní přírodní vlastnosti věcí, ze kterých jsou zhotoveny, ani změny na nich, ke kterým v budoucnu dochází přirozenými fyzikálními a chemickými procesy.
- b. interference ve formě spektrálních barev, které jsou optickým jevem překrývání dvou nebo více světelných vln při setkání v jednom bodě. Vznikají náhodně a nedají se ovlivnit.
- c. efekt dvojskel (trojskel) - izolační dvojsklo (trojsklo) má uzavřený objem vzduchu, jehož stav je určen barometrickým tlakem vzduchu. Po zabudování, při změnách teploty, tlaku vzduchu vznikají krátkodobé konkávní nebo konvexní prohnutí jednotlivých tabulí a tím i optická zkreslení. Tento jev je fyzikální zákonitostí všech izolačních jednotek.
- d. smáčivost povrchu vnější strany izolačního skla může být rozdílná, např. kvůli obtisku válců, prstů, etiket, vyhlazovacím prostředkům apod. Při vlhkém povrchu skla způsobeném rosením, deštěm nebo vodou při čištění, se může rozdílná smáčivost stát viditelnou.
- e. anizotropie u tvrzených skel vzniká u skla, které bylo ošetřeno předpínacím procesem. Rozdílnými zónami napětí vzniká dvojitý lom světelných paprsků, zviditelňují se spektrálně barevné kruhy, motivy mraků apod. Anizotropie se projevuje rušivými optickými jevy na kaleném skle, které se zvyrazňují při určitých světelných podmínkách a polarizovaném světle. Projevují se jako různé vzory a ornamenty. Tento jev je pro tepelně zpracované sklo fyzikálně podmíněný a charakteristický a nemůže být předmětem reklamace. Vzniká jako dvojlomný efekt ve skle s rozdílným napětím ve svém průřezu.
- f. optická deformace u tvrzených skel. V průběhu procesu tepelného tvrzení je horké sklo v kontaktu s keramickými válečky, kde dochází ke zhoršení nerovnosti povrchu k povrchové deformaci, známé jako „válečková vlna“. Válečkovou vlnu lze obecně zaznamenat v odrazu. Skla, jejichž tloušťka je větší než 8 mm mohou vykazovat znaky drobných vtisků v povrchu.
- g. prasklina ve skle, příčinou které je zejména tepelně indukované napětí, nebo pohyb konstrukce rámu, příp. kontakty s konstrukcí při používání (rána, náraz pohyblivé části prvku, působení tepelně indukovaného napětí, pohyb konstrukce rámu apod.). Izolační skla s duplexem nesmí být vystavena mrazům (nedokončené stavby kde dochází ke konkávnímu prohnutí) a tím prasknutí pod duplexem. Pokud by bylo prasknutí skla přítomno již před zpracováním, toto zpracování by nebylo možné, sklo by se nedalo řezat a neprošlo by lisem, kde je tlak 3,5 barů.
- h. vzhledem k možnému přehřívání v meziprostoru u trojskel může ve výjimečných případech dojít u nekaleného prostředního skla k jeho prasknutí. Tento jev je způsoben termodynamickými podmínkami a nemůže tak být předmětem reklamace. Požadavek na vyšší standard skel musí být sjednán před uzavřením smlouvy.
- i. na plochu skla nesmí zároveň působit různé druhy teplot. Před sklo nesmí být stavěny rozměrnější předměty (nábytek, květináče, apod.). Při výrazně rozdílných teplotách působících na sklo, může dojít k tepelnému šoku a prasknutí skla. Takovéto poškození nemůže být předmětem reklamace.
- j. izolační sklo s meziskelními mřížkami. Klepání mřížek při manipulaci s okny, dveřmi nebo drnčení při projíždění těžkých automobilů po blízké komunikaci není na závadu a vyplývá to z technologie výroby a použitých materiálů. Jakákoliv mřížka nebo DUPLEX zhoršují hodnotu koeficientu prostupu tepla a nikde se neměří ani neuvádí o kolik. Z podstaty těchto prvků vyplývá, že tvoří tepelný most uprostřed dvojskla. Nelze zabránit důsledkům vyplývajícím ze změn délky meziokenních příček způsobených změnou teploty v meziskelní dutině. Viditelné řezy pilou a nepatrné odlupování barvy v oblasti řezu jsou podmíněny výrobou. Odchyly od pravouhlosti v rozdělených polích je nutno hodnotit při zohlednění výrobních a montážních tolerancí. Maximální odchylka rastru polí: do 1 m délky +/-2 mm nad 1 m délky +/-3 mm, maximální odchylka křížových a ostatních spojů +/-1,5 mm. Škráby, skvrny, otřepy, nečistoty jsou povoleny nerozeznatelné při běžném pohledu ze vzdálenosti 1,5 metru, u ohýbaných meziskelních příček povolena deformace tvaru profilu příčky + mírné zvlnění profilu, které je dáno fyzikálními vlastnostmi materiálu.
- k. vnější kondenzace na izolačních sklech se může objevit jak uvnitř tak vně budovy. Pokud nastane uvnitř budovy, jde většinou o vysokou vlhkost v místnosti, společně s nízkou vnější teplotou. Kuchyně, koupelny a jiné prostory s vysokou vlhkostí jsou zvláště citlivé. Pokud nastane vně stavby, jde o kondenzaci způsobenou noční ztrátou tepla vnějšího povrchu skla vyzářeného infračerveným zářením vůči jasné obloze, společně s vysokou vlhkostí vnější atmosféry, ale ne deštěm. Tyto jevy nejsou vadou izolačního skla, jsou způsobeny atmosférickými podmínkami (pokud to není vada zasklení).
- l. tvorba kondenzátu na povrchu tabule skla na straně do místnosti se podporuje znemožněním cirkulace vzduchu, např. hlubokou špaletou, závěsy, květináči, okenními žaluziemi a rovněž nevhodným uspořádáním topných těles, nedostatečným větráním, apod.

- m. všechny materiály používané pro sklářské výrobky mají barvu, která je podmíněná barvou suroviny. Barva je se zvětšující se tloušťkou výraznější. Z funkčních důvodů se používají pokovená skla. Také pokovená skla mají vlastní barvu. Tato vlastní barva může být v průhledu anebo pohledu shora rozdílně znatelná. Vlastní barva může na základě obsahu oxidu železitého, procesu pokovení, pokovení samého a rovněž změnami v tloušťce skla a konstrukci skla kolísat a tomuto kolísání není možno zabránit.
- n. dále nelze uznat jako vadu rosení skel, rámců, křidel, kování, doplňků a příslušenství zevnitř místnosti nebo zvenku - jedná se o fyzikální jev způsobený místními podmínkami, kromě rosení uvnitř izolačního skla, kdy se jedná o vadu skla. Kondenzace na vnějších plochách (rosení) - tvorba rosy na tabuli izolačního skla směrem do místnosti je určena hodnotou „U“, vlhkostí vzduchu a vnitřní a vnější teplotou. Orosení tabulí je podporováno omezenou cirkulací vzduchu, záclonami nedostatečným větráním, atd. U izolačního dvojskla (trojskla) s obzvlášť vysokou tepelnou izolací se může krátkodobě tvořit rosa případně námraza na venkovní straně skla což je známkou použití skel s velmi dobrými tepelně izolačními vlastnostmi.
- o. prasknutí skla po převzetí díla je zpravidla způsobeno nevhodnou manipulací objednatelem či vystavení skla nepříznivým podmínkám, jejichž vlivem může dojít k teplotnímu šoku a poškození skla. Tyto vady nemohou být předmětem reklamace. Výjimkou je skrytá vada skla. Potvrzení existence skryté vady závisí na posouzení skla dodavatelem či na základě nezávislého znaleckého posudku.

### Ozdobné dveřní výplně

Nelze reklamovat a za vadu se nepovažuje:

- a. povrchové vady, které nelze za denního světla rozeznat pouhým okem ze vzdálenosti 2 m od dveřní výplně.
- b. odlišné povrchové struktury rámečků a povrchu výplně, které nelze rozeznat ze vzdálenosti větší jak 3 m
- c. rozměry délky hrany ornamentálního montovaného rámečku. Jedná se o ozdobný komponent, jehož velikost podléhá toleranci +/-2% délky hrany
- d. prohnutí dveřní výplně, jestliže je prohnutí ve středu výplně v zabudovaném stavu větší než 10 mm, případně větší než 0,5 % délky výplně.

### Venkovní a vnitřní parapety

Nelze reklamovat a za vadu se nepovažuje:

- a. zanedbání údržby zboží,
- b. mechanické poškození pískem nebo jinými tvrdými nečistotami,
- c. vady způsobené vrypy ostrými předměty nebo nešetrným zacházením (více viz Návod na obsluhu a údržbu),
- d. poškození parapetu nadměrným zatěžováním. Parapety jsou dekorativní prvek a nejsou určeny k nadměrnému zatěžování,
- e. poškození zboží živelnými pohromami,
- f. vady, které jsou rozměrem menší než 3 mm a jejich počet je na jednom prvku menší než 5 ks. Jedná se zejména o bodová a plošná poškození vnitřních i vnějších parapetů, jako jsou škrábance, barevné změny, bubliny nebo povrchové nerovnosti,
- g. vady, které jsou rozměrem menší než 3 mm a jejich počet je na jednom metru menší než 5 ks, které nelze za denního světla rozeznat pouhým okem ze vzdálenosti 2 m.

### Interiérové žaluzie, venkovní rolety a žaluzie, sítě proti hmyzu, garážová vrata a další prvky stínící techniky

Lze reklamovat:

- a. nefunkčnost ovládání žaluzií při dodání (zejména prodřený provázek, žebříček, porucha el. řízení)
- b. šikmý chod mimo toleranci uváděnou dodavatelem
- c. nedoklápění lamel (při posouzení se vychází z pravidla, že skrz žaluzii nesmí být mezi lamelami při kolmém pohledu vidět na rovinu skla, průsvit mezi lamelami při pohledu shora dolů nebo opačným směrem není důvodem k reklamaci)
- d. rozdílnost dovírání lamel jednotlivých žaluzií

Záruka se nevztahuje na:

- a. odlišné odstíny jedné barvy lamel z přírodních materiálů (jedná se o přírodní materiál a tónování odstínů je vlastnost, nikoliv vada),
- b. žaluzie nejsou určeny k úplnému zatemnění, tato skutečnost není předmětem reklamace,
- c. průsvit mezi horním nosičem žaluzie a první lamelou je způsoben konstrukční mezerou a není důvodem k reklamaci
- d. vady vzniklé vlivem překročení mezního rozměru jednotlivých výrobků (např. max. šířka, výška, plocha), tyto rozměry jsou uváděny v materiálech výrobců,
- e. průhyb okenní nebo dveřní sítě s výškou přesahující 1,7 m v případě, že není opatřena dělicí příčkou
- f. odchylky v rozměrech nepřesahující výrobní tolerance,

- g. vady způsobené umístěním prvků do nevhodného prostředí,
- h. délka vodících lišt u venkovního stínění standardně končí cca 1 - 3 cm nad venkovním parapetem a nedosahuje na venkovní parapet, pokud si zákazník jiné provedení smluvně neobjednal
- i. poškození související s nesprávným užíváním výrobku oproti Návodů na obsluhu a údržbu

## F. Způsoby vyřízení oprávněných nároků zákazníka

- I. Je-li vadné plnění nepodstatným porušením smlouvy má zákazník právo na odstranění vady, anebo na přiměřenou slevu. Dokud zákazník neuplatní právo na slevu nebo neodstoupí od smlouvy, může dodavatel dodat to, co chybí, nebo odstranit právní vadu. Jiné vady může dodavatel odstranit podle své volby opravou zboží nebo dodáním nového zboží. Volba nesmí zákazníkovi způsobit nepřiměřené náklady. Neodstraní-li dodavatel vadu zboží včas nebo vadu zboží odmítne odstranit, může zákazník požadovat slevu, anebo může od smlouvy odstoupit. Provedenou volbu nemůže zákazník měnit bez souhlasu dodavatele.
- II. Je-li vadné plnění podstatným porušením smlouvy, má zákazník právo:
  - a. na odstranění vady dodáním nové věci bez vady nebo dodáním chybějící věci,
  - b. na odstranění vady opravou věci,
  - c. na přiměřenou slevu z kupní ceny, nebo
  - d. odstoupit od smlouvy
- III. Zákazník sdělí dodavateli, jaké právo si zvolil, při oznámení vady, nebo bez zbytečného odkladu po oznámení vady. Provedenou volbu nemůže zákazník změnit bez souhlasu dodavatele. To neplatí, žádal-li zákazník o opravu vady, která se ukáže jako neopravitelná. Neodstraní-li dodavatel vady v přiměřené lhůtě či oznámí-li zákazníkovi, že vady neodstraní, může zákazník požadovat místo odstranění vady přiměřenou slevu, nebo může od smlouvy odstoupit. Ne zvolí-li zákazník své právo včas, má práva jako při nepodstatném porušení smlouvy.
- IV. V případě dodání nového prvku nebo jeho části, na tento prvek nebo jeho část začíná běžet nová záruční doba v délce 24 měsíců ode dne výměny prvku, která však neskončí dříve než uplynutím původní záruční doby. Osobám odlišným od spotřebitele nová záruka na vyměněný prvek či jeho část nebezí.
- V. Pokud zákazník požaduje prověření jakosti zboží (díla) nezávislými institucemi, zajistí si ho na vlastní náklady (spojené s odběrem vzorku, provedením zkoušek, apod.). V případě, že výsledky takto provedených nezávislých expertíz nevyhoví příslušným technickým předpisům nebo normám, přiměřené náklady na jejich provedení hradí dodavatel.
- VI. Zákazník je srozuměn s výjimkami ze záruky a bez výhrad s nimi souhlasí.

### SULKO Centrála

Československé armády 981/41, 789 01 Zábřeh, Tel.: 800 155 156, email: [sulko@sulko.cz](mailto:sulko@sulko.cz); [servis@sulko.cz](mailto:servis@sulko.cz)

**SULKO** má rovněž zastoupení na řadě obchodních kanceláří po celé České republice. V případě zájmu či informací ohledně obchodního zastoupení ve Vašem městě se, prosím, obraťte na nejbližší obchodní kancelář SULKO s.r.o., kde Vám rádi poradíme s Vaší další volbou.

Seznam poboček spolu s mnoha dalšími informacemi naleznete na [www.sulko.cz](http://www.sulko.cz)

**Tento Návod na obsluhu a Reklamační řád nabývají platnosti dne 1. 12. 2021. Účinnosti nabývají dnem uzavření příslušné smlouvy, jejíž jsou součástí.**

